

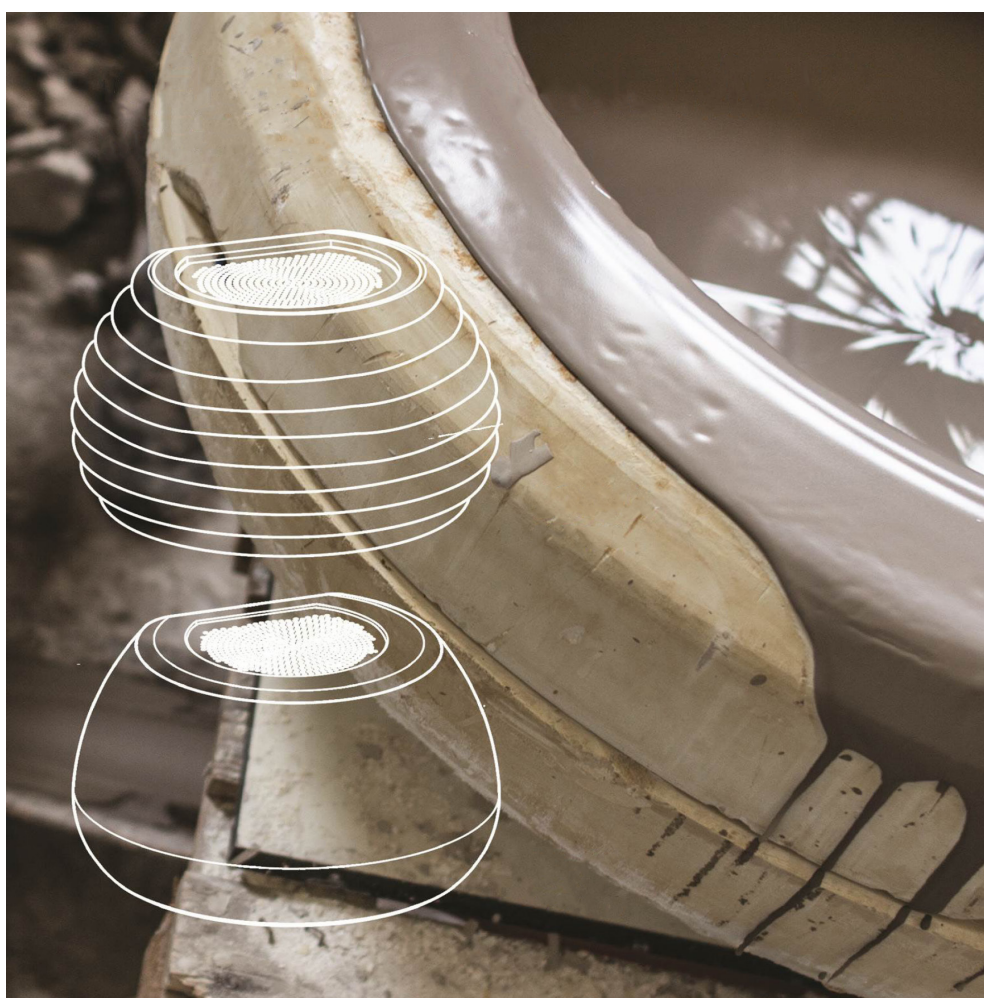

Emhætte/Ventilator/Fläktkåpa/Liesituuletin

Chubby / Beehive Wall_2



Vejledning for brug og betjening af/ DK: 7-14
Veiledning for bruk og betjening av/ NO: 15-22
Instruktioner för användning av/ SE: 23-30
Asennus- ja käyttöohjeet/ FI: 31-38

What's in the box?

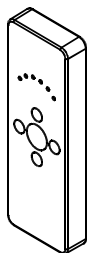
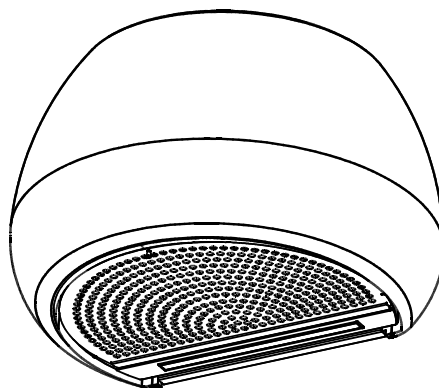
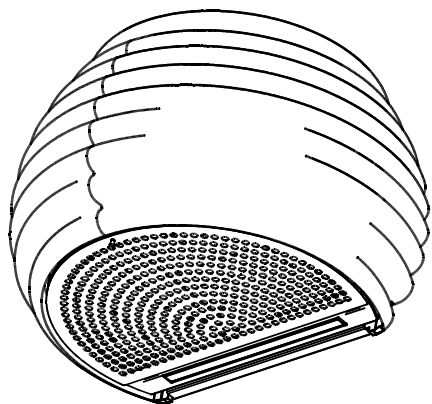

Nr. 1 REMOTE CONTROL

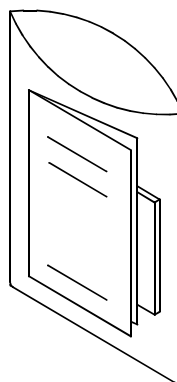

Nr. 1 DRILLING JIG

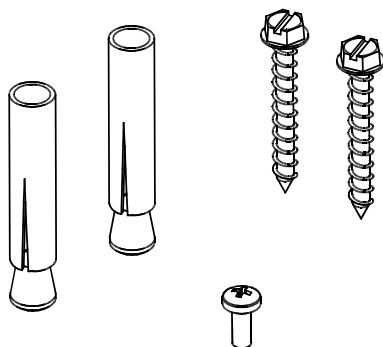

*Nr. 6 DOWEL F18
Nr. 6 SCREWS 4.8 x 38
Nr. 12 SCREWS M4 x 10*

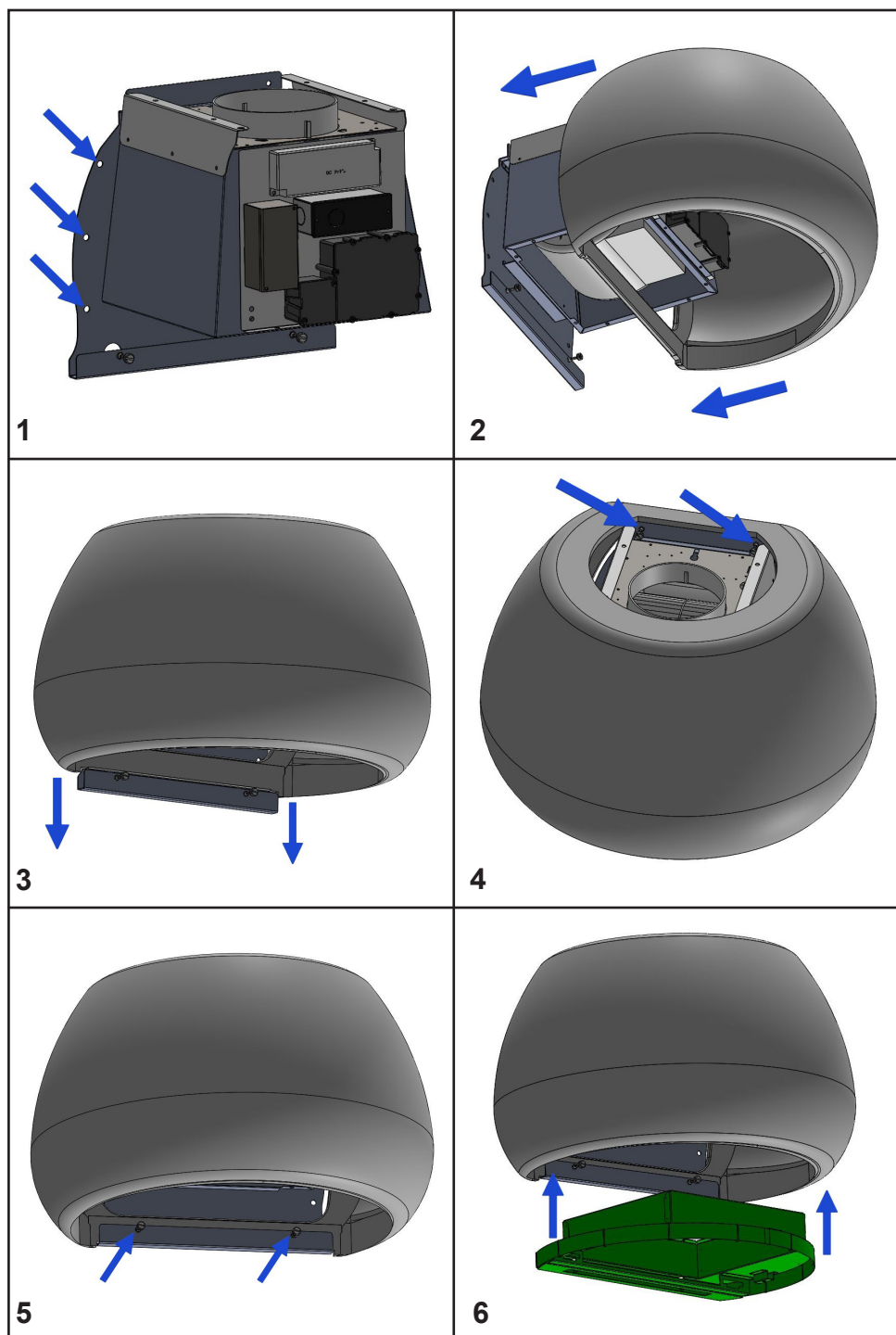

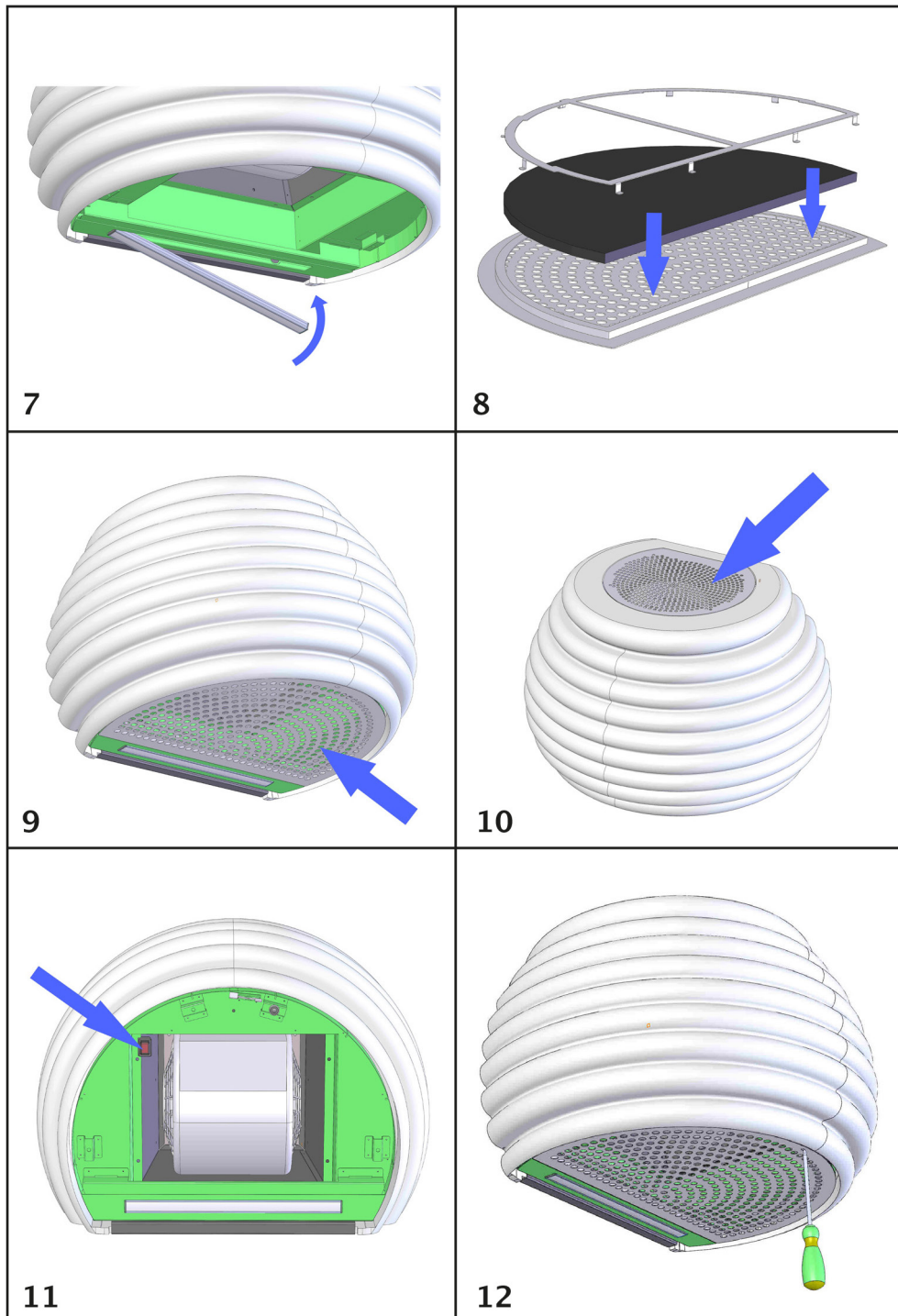

MÅLSKITSE/ MÅLSKISSE/ MÄTTSKISS/ MITTAPIIRROS

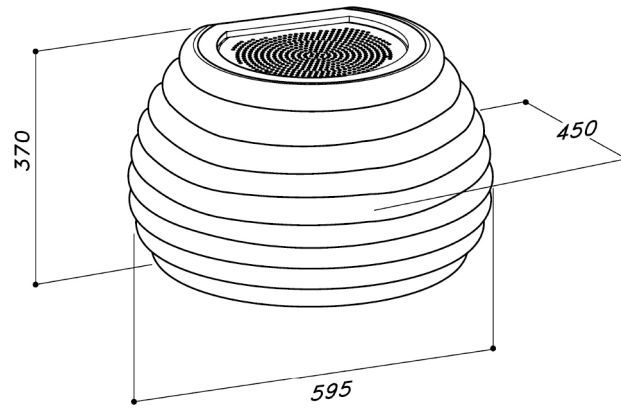

SIKKERHEDSANVISNINGER	8
BORTSKAFFELSE AF EMBALLAGEN.....	8
BORTSKAFFELSE AF ET GAMMELT PRODUKT.....	8
INSTALLATION	10
BETJENING.....	11
ECODESIGN.....	13
RENGØRING OG VEDLIGEHOLDELSE	13
REKLAMATIONSRET OG SERVICE	14

SIKKERHEDSANVISNINGER

Tillykke med dit valg af emhætte. Vores produkter er designet og fremstillet for at imødekomme dine forventninger, og vil helt sikkert blive en nyttig del af dit køkken.

Vi håber, du får megen glæde af din nye emhætte.

BORTSKAFFELSE AF EMBALLAGEN

Emballagen beskytter emhætten mod transportskader. Emballagematerialerne er valgt ud fra miljø- og affaldsmæssige hensyn og kan således genbruges. Genbrug af emballagematerialerne sparer råstoffer og mindsker affaldsproblemerne. Emballagen bør derfor afleveres på nærmeste genbrugsstation / opsamlingssted. Emballagedele (f.eks. folier, polystyrenskum) kan være farlige for børn. Fare for kvælning! Opbevar derfor emballagedele uden for børns rækkevidde, og bortskaf materialet hurtigst muligt.

BORTSKAFFELSE AF ET GAMMELT PRODUKT

Gamle elektriske og elektroniske produkter indeholder stadig værdifulde materialer. De indeholder imidlertid også skadelige stoffer, som er nødvendige for deres funktion og sikkerhed.

Hvis produkterne bortskaffes sammen med husholdningsaffaldet eller behandles forkert, kan det skade den menneskelige sundhed og miljøet.

Bortskaf derfor ikke det gamle produkt med husholdningsaffaldet.

SIKKERHEDSANVISNINGER

Læs venligst brugsanvisningen grundigt, før emhætten tages i brug. Den giver vigtige oplysninger om sikkerhed, montering, brug og vedligeholdelse. Derved beskyttes både personer og emhætte. Gem venligst brugsanvisningen, og giv den videre til en eventuel senere ejer.

Emhætten er beregnet til brug i en almindelig husholdning. Producenten/importøren hæfter ikke for skader, som er forårsaget af forkert anvendelse eller forkert betjening.

Før tilslutning af emhætten bør det kontrolleres, at tilslutningsforholdene stemmer overens med de tilslutningsdata (spænding og frekvens), der er angivet på typeskiltet. Det er meget vigtigt, at disse data stemmer overens, så emhætten ikke beskadiges. I tvivlstilfælde kontaktes en fagmand.

Emhættens elsikkerhed kan kun garanteres, når der er etableret forskriftsmæssig jordforbindelse. Det er meget vigtigt, at denne grundlæggende sikkerhedsforanstaltning afprøves, og at installationerne i tvivlstilfælde gennemgås af en fagmand. Producenten/importøren kan ikke gøres ansvarlig for skader, der er opstået på grund af manglende eller afbrudt jordledning (f.eks. elektrisk stød).

Installation og reparation må kun foretages af fagfolk. Installation og reparation foretaget af ukyndige kan medføre betydelig risiko for brugeren og er ikke omfattet af reklamationsordningen. Indbygning og montering af denne emhætte på et ikke-stationært opstillingssted (f.eks. et skib) må kun udføres af fagfolk og kun under iagttagelse af sikkerhedsforskrifterne for brugen af denne emhætte.

Emhætten er kun afbrudt fra elnettet, når en af følgende betingelser er opfyldt:

- Stikket er trukket ud. Træk ikke i ledningen, men i stikket, når emhætten skal afbrydes fra elnettet.
- Sikringen er slået fra.
- Skruesikringen er skruet helt ud.

Tilslutning må ikke ske ved hjælp af en forlængerledning. En forlængerledning giver ikke den nødvendige sikkerhed (f.eks. risiko for overophedning).

Arbejd aldrig med åben ild under emhætten; undgå flambering, grillstegning o.l. Den tændte emhætte trækker flammerne ind i filteret, og på grund af det opsugede køkkenfedt opstår der brandfare!

Hvis emhætten bruges over gasblus, skal de tændte kogeplader hele tiden være dækket af gryder o.l. Selvom gryderne kun tages af i kort tid, skal gasblusset slukkes. Flammen indstilles således, at den ikke går ud over grydebunden. Emhætten kan blive beskadiget af den meget kraftige varmpåvirkning fra flammer, der ikke er dækket.

Tænd altid for emhætten, når en kogeplade benyttes. Hvis emhætten ikke tændes, kan der dannes kondensvand. Herved kan der opstå korrosionsskader på emhætten.

Hvis der arbejdes med olie eller fedt, skal man hele tiden holde øje med gryder, pander og frituregryder. Også grillstegning over elgrilludstyr skal ske under konstant opsyn. Overophedet olie og fedt kan selvantænde og derved sætte ild til emhætten.

Brug aldrig emhætten uden fedtfilter, da fedt- og smudsaflejringer kan nedsætte emhættens funktion. Filtrene skal rengøres eller udskiftes med jævne mellemrum. Et overmættet fedtfilter medfører brandfare!

Brug aldrig et damprengøringsapparat til rengøring af emhætten. Dampen kan trænge ind i spændingsførende dele og forårsage kortslutning.

Emhætten er beregnet til at blive betjent af voksne, som har læst brugsanvisningen. Børn kan ofte ikke overskue de farer, der kan opstå ved forkert betjening af emhætten. Sørg derfor for at holde børn under opsyn, når de er i nærheden af emhætten.

Større børn kan benytte emhætten, hvis de er sat ordentligt ind i betjeningen af denne og kan overskue mulige farer ved forkert betjening.

Medmindre kogepladeproducenten har angivet en større sikkerhedsafstand, skal følgende min. afstande mellem kogepladen og underkanten af emhætten overholdes:

650 mm over en keramisk kogeplade
700 mm over en gaskogeplade

Ved valg af monteringshøjde bør der tages hensyn til brugernes højde. Det skal være muligt at arbejde frit ved kogepladen og at betjene emhætten optimalt.

Vær opmærksom på, at emmen fra madlavningen opfanges dårligere, jo større afstanden til kogepladen er.

Hvis overkanten af teleskopet skal slutte helt op til loftet, skal der ved valg af monteringshøjde tages hensyn til de mulige emhættehøjder.

Hvis der skal anvendes forskelligt kogeobjekt med forskellig sikkerhedsafstand under emhætten, skal man vælge den største angivne sikkerhedsafstand.

Emhætten må ikke monteres over ildsteder, hvor der bruges fast brændsel. Til udluftningsrør må kun bruges rør eller slanger af ikke-brændbart materiale.

Udluftning må ikke ske gennem røgkanal, skorsten eller ventilationsskakt, hvis disse anvendes til udluftning af rum med ildsteder.

Hvis udluftning foretages gennem en røgkanal eller skorsten, der ikke mere er i brug, skal myndighedernes forskrifter overholdes.

Brug af emhætten samtidig med et ildsted, der er afhængigt af luften i rummet.

Advarsel: Risiko for forgiftning!

Hvis der i samme rum eller ventilationssystem anvendes både emhætte og et ildsted, der er afhængigt af luften i rummet, bør der udvises største forsigtighed.

Ildsteder, der er afhængige af luften i rummet, kan f.eks. være gas-, olie-, træ- eller kuldrevne varmeapparater, gennemstrømningsvandvarmere, varmtvandskedler, gaskogeplader eller gasovne, der får deres forbrændingsluft fra rummet, hvori de er opstillet, og hvis udblæsningsgas ledes ud i det fri via f.eks. en skorsten.

Ved udluftning til det fri, også med ekstern blæser, suger emhætten luft ud af køkkenet og rummene ved siden af.

Hvis lufttilførslen ikke er tilstrækkelig, opstår der et undertryk. Ildstederne får for lidt forbrændingsluft. Forbrændingen hæmmes. Giftige forbrændingsgasser kan blive trukket ind i beboelsesrummene fra skorstenen eller udsugningsskakt. Det kan være livsfarligt!

Emhætten kan uden risiko bruges samtidig med et ildsted, som er afhængigt af luften i rummet, hvis undertrykket i rummet eller ventilationssystemet højst er 4 Pa (0,04 mbar), hvorved tilbagesugning af forbrændingsgas undgås.

Dette kan opnås, hvis der kan strømme frisk luft til forbrænding ind gennem åbninger i f.eks. døre og vinduer. Man bør sikre sig, at tværsnittet på åbningerne er tilstrækkelig stort. En ventilationsmurkanal alene giver som regel ikke tilstrækkelig lufttilførsel.

Ved vurdering bør hele husets ventilationssystem tages i betragtning. I tvivlstilfælde kontaktes den lokale skorstensfejermester.

For at opnå sikker funktion, kan det være nødvendigt:

- at kombinere emhætten med en vindueskontakt, som kun lader emhætten fungere, hvis vinduet er åbnet tilstrækkeligt
- at tilkoble en automatisk indsugningsblæser eller at åbne en motordreven ventilationsklap, når emhætten tændes
- automatisk at slukke for det ildsted, som er afhængigt af luften i rummet, når emhætten bliver tændt.

Kontakt under alle omstændigheder den lokale skorstensfejermester.

Recirkulation

Emhætten er kun egnet til recirkulation. Dette kræver, at det medfølgende kulfilter monteres.

Der findes to typer kulfiltre, som begge kan bruges ved recirkulation:

- Almindelige aktive kulfiltre absorberer lugte og os, indtil de er mættede. Filtrene kan ikke vaskes eller genbruges. De skal udskiftes med nye efter 2-6 måneder afhængigt af, hvor intensivt emhætten bruges. (Medfølger).
- High performance kulfiltre skal vaskes og kræver udskiftning hvert andet år. High performance kulfiltre absorberer 98 % af os og lugt. (Tilkøb).

Recirkulation virker på den måde, at luften filtreres gennem de aktive kulfiltre og sendes rensat fra rillerne i skorstenen og tilbage i rummet.

VIGTIGT: Filtrene kan udgøre en brandrisiko, hvis de ikke skiftes, når de er mættede

INSTALLATION

Læs følgende instruktioner grundigt, før installation af emhætten. Kontroller, at alle dele er intakte, inden installationen påbegyndes. Producenten er ikke ansvarlig for skader forårsaget på grund af forkert håndtering eller installering af produktet.

ADVARSEL: Emhætten er lavet i keramik og kræver særlig forsigtig og rigtig håndtering såvel som en professionel og korrekt installation.

Brug den medfølgende boreskabelon og bor installationshullerne i væggen. Brug et 8 mm spiralbor.

Sørg for at installere emhætten, så der er en minimumsafstand mellem det nederste af emhætten og kogepladen på 50 cm.

Tag vægbeslaget ud af emballagen og fastgør det ved at bruge de medfølgende dyvler og skruer (**fig.1**). Installer og håndter keramikdelen meget forsigtigt, som vist på **fig. 2 og 3**.

Hvis produktet ikke er i perfekt lige linje med gulvet, er det muligt at justere yderligere på skrueerne, som vist på **fig. 4 og 5**, efter produktet er installeret på væggen.

Forsigtig: Keramikdelen er håndlavet. Derfor er det ikke muligt at opnå en fuldstændig ensartet form. **Skrueerne skal strammes manuelt og forsigtigt for at undgå at ødelægge produktet.**

Tilpas nederste stålkompont fra emhættens nederste del (**fig.6**), og fastgør den herefter med de otte medfølgende skruer.

Forbind ledningen til LED-betjeningspanelet ved hjælp af det specifikke stik og monter LED-betjeningspanelet på sin plads (se **fig.7**).

Monter kulfilteret direkte på fedtfilteret ved hjælp af metalskinnen, som vist på **fig.8**.

Tilpas fedtfilteret til produktet (**fig.9A**), forbind stålwiren med filterets karabinhage, og flyt herefter fedtfilteret tæt på produktet, indtil det bliver magnetisk tilkoblet **fig.9B**.

Tilslut produktet til strøm. Placer stålgitteret øverst på emhætten, og fastgør den ved at bruge de medfølgende fire skruer (**fig.10**)

Emhætten betjenes med den medfølgende fjernbetjening med 5 knapper i henhold til nedenstående beskrivelse. Brug den høje hastighed i tilfælde af koncentreret mados.

Det anbefales, at emhætten tændes 5 minutter inden madlavning og lades være tændt under madlavningen til cirka 15 minutter efter endt madlavning.



A. Lys tænd/sluk. Bemærk: lyset arbejder uafhængigt af, om emhætten er tændt. Husk derfor at slukke lyset, når det ikke længere skal bruges.



B. Tænd/sluk emhætte (starter på sugestyrke 1)



C. Reducer sugestyrke



D. Øg sugestyrke



E. Timerfunktion i intervaller à 10 minutter.

LYSDÆMPENDE FUNKTION

Lysdæmpende funktion fra 20 % til 100 %. Hold knappen (A) nede på fjernbetjeningen for at skrue op og ned.

Indeholder følgende funktioner:

- 1) Emhættens lys er slukket – Tryk på tasten – Lyset tænder
- 2) Emhættens lys er tændt – Tryk på tasten – Lyset slukker
- 3) Emhættens lys er tændt – Hold tasten nede – Lyset dæmpes
- 4) Slip tasten og lyset forbliver ved det opnåede niveau
- 5) For at øge lysniveauet igen: gentag punkt 3

INDSTILLINGER FOR FARVETEMPERATUR

Sørg for, at lyset og emhætten er slukket. Hold TIMER-tasten inde, indtil lyset tænder. Hold LYS-tasten inde for at ændre farvetemperaturen.

Så længe tasten holdes inde, ændrer farvetemperaturen sig fra varm til kold. Slip tasten for at vælge den ønskede farve. Gå ud af indstillingerne for farvetemperatur ved at trykke på Tænd/sluk-tasten (B).

Tekniske data for fjernbetjening:

Alkalinebatteri: 12 V, 27 A.

Frekvens: 433,92 Mhz

Kombinationer: 32,768

Maks. forbrug: 25 mA

Tilladt rumtemperatur: -20 til +55 °C

Dimensioner: 130 x 45 x 15 mm

Skift transmissionskode:

Alle fjernbetjeninger til emhætter kører som standard over samme transmissionskode. Installerer der en anden fjernstyret emhætte i samme rum eller i nærheden, kan de to forstyrre hinanden. I det tilfælde skal du ændre kode for den ene af de to enheder.

Det gøres på følgende måde:

Tryk på disse tre knapper samtidigt i 2 sekunder:   

Når LED-lysene tænder, tryk på disse to knapper samtidigt indenfor 5 sekunder:  

LED-lysene blinker 3 gange, hvilket betyder, at transmissionskoden er skiftet.

ADVARSEL!

Proceduren sletter den oprindelige transmissionskode permanent.

Når transmissionskoden er skiftet i fjernbetjeningen, skal den kalibreres med den elektroniske centralenhed i emhætten.



Det gøres på følgende måde:

Sluk emhætten på tænd/sluk-knappen.

Tænd herefter emhætten igen. Indenfor 15 sekunder trykker du på lysknappen  for at synkronisere centralenheden i emhætten med den nye transmissionskode.

Gendan fabriksindstillinger:

Emhættens fabriksindstillinger kan gendannes på følgende måde:

Tryk på disse tre knapper samtidigt i 2 sekunder:   

Når LED-lysene tænder, tryk på disse to knapper samtidigt:  

LED-lysene blinker 6 gange, hvilket betyder, at fabriksindstillingerne er blevet gendannet.

Nødafbryder:

Hvis fjernbetjeningen ikke virker, skal emhætten afbrydes på nødafbryderen. Når emhætten er blevet repareret af en autoriseret fagmand, skal nødafbryderen tilbagesættes.

ADVARSEL!

Batteriet i fjernbetjeningen skal udskiftes en gang om året for at sikre optimal signalrækkevidde. Batterier omfattes ikke af garantien. Tag batteridækslet bag på enheden af, tag det gamle batteri ud og udskift det med et med de samme specifikationer. Vær opmærksom på batteriets polaritet, når det sættes i. Brugte batterier må ikke smides ud med almindeligt husholdningsaffald, men skal afleveres ved det rette indsamlingssted. Dette radiostyrede apparat RC001 Radio Control imødekommer kravene angivet i 99/5/EC.

ADVARSEL!

Enhver ændring af apparatets specifikationer vil ugyldiggøre garantien. Apparatet må udelukkende repareres af en autoriseret tekniker.

Som et resultat af Europaparlamentets nye regulativer - hhv. EU65 "Energimærkning" og EU66 "Ecodesign, som trådte i kraft 1. januar 2015 - er alle Witts emhætter blevet tilpasset disse nye energimærkningskrav. Alle emhætter er nu udstyrede med en ny elektronik, heriblandt en timerenhed for sugestyrken, når ydeevnen overstiger 650 m³/t. Dette gælder alle modeller med interne motorer og med en ydeevne over 650 m³/t. Timerenheden skifter automatisk fra højeste niveau til anden højeste efter 5 minutter. Emhætter med eksterne motorer er også udstyrede med denne timerenhed, som automatisk skifter fra højeste til anden højeste niveau, når ydeevnen overstiger 650m³/t. Eksterne motorer med en ydeevne over 650 m³/t på både højeste og anden højeste niveau skifter ned til andet niveau efter 7 minutter. I 'standby '-mode er emhætternes energiforbrug lavere end 0,5 W.

RENGØRING OG VEDLIGEHOLDELSE

Sørg for at rengøre og vedligeholde emhætten i henhold til nedstående anvisninger. På den måde sikres emhættens gode funktionalitet samt lange levetid.

Sørg især for at holde fedtfilteret rent.

OBS: Kablet må kun udskiftes af en autoriseret tekniker.

Afmontering af fedtfilter

Fedtfilteret fjernes ved først at åbne lyspanelet: tag fat i det specifikke greb (fig.13) og træk nedad, sådan at lyspanelet åbnes.

Fedtfilteret kan tages ud ved at bruge det specifikke håndtag (fig.14). Kulfilteret er placeret lige bagved fedtfilteret og kan fjernes på samme måde.

For at udskifte lampen eller det dertilhørende stik er det nødvendigt at åbne lyspanelet, som før beskrevet (fig.13), og herefter fjerne skruerne og åbne panelet. Udskift de beskadigede komponenter med nye.

Rengøring af filtre

Filteret rengøres mindst én gang hver 2. måned – afhængig af brug. Fedtfilteret rengøres med varmt vand og opvaskemiddel eller i opvaskemaskinen. Ved vask i opvaskemaskinen kan filtrene ændre farve – dette har dog ingen betydning for funktionen. Hvis emhætten bruges til recirkulation, skal kulfiltret udskiftes cirka hver 6. måned – afhængig af forbrug.

For at fjerne kulfiltret, fjernes først fedtfilteret, som beskrevet ovenfor. Herefter trækker man i plasttungen, indtil kulfiltret løsner sig.

Rengøring

Overflader og betjeningslementer er modtagelige for kradsemærker og ridser. Derfor bør nedenstående rengøringsråd følges.

Alle overflader og betjeningslementer må kun rengøres med en blød svamp, opvaskemiddel og varmt vand og et PH-neutralt opvaskemiddel.

Tør overfladerne efter med en blød klud.

I betjeningsområdet skal man undlade at bruge for meget vand til rengøringen for at undgå, at der trænger fugt ind i elektronikken.

Undgå brug af nedenstående, da disse beskadiger overfladen:

- Soda-, syre- eller kloridholdige rengøringsmidler og rengøringsmidler der indeholder opløsningsmidler
- Rengøringsmidler med skurende virkning, f.eks. skurepulver eller skuresvampe, som f.eks. grydesvampe eller brugte svampe, der indeholder rester af skuremiddel.

REKLAMATION

Der ydes 2 års reklamationsret på fabrikations- og materialefejl på dit nye produkt, gældende fra den dokumenterede købsdato. Garantien omfatter materialer, arbejdsløb og kørsel. Ved henvendelse om service bør De oplyse produktets navn og serienummer. Disse oplysninger findes på typeskiltet. Skriv evt. oplysningerne ned her i brugsanvisningen, så de har dem ved hånden. Det gør det lettere for servicemontøren at finde de rigtige reservedele.

Reklamationsretten dækker ikke:

- Fejl og skader, som ikke skyldes fabrikations- og materialefejl
- Ved misvedligeholdelse – herunder gælder også mangel på rengøring af produktet
- Ved brand- og/eller vand- og fugtskader på produktet
- Ved reparation udført af ikke-fagmænd
- Ved transportskader, hvor produktet er transporteret uden korrekt emballage
- Hvis der er brugt uoriginale reservedele
- Hvis anvisningerne i brugsvejledningen ikke er fulgt
- Hvis ikke installationen er sket som anvist
- Hvis ikke-faglærte har installeret eller repareret produktet
- Defekte pærer

Transportskader

En transportskade, der konstateres ved forhandlerens levering hos kunden, er udelukkende en sag mellem kunden og forhandleren. I tilfælde, hvor kunden selv har stået for transporten af produktet, påtager leverandøren sig ingen forpligtelse i forbindelse med evt. transportskade. Evt. transportskader skal anmeldes omgående og senest 24 timer efter, at varen er leveret. I modsat fald vil kundens krav blive afvist.

Ubegrundede servicebesøg

Hvis man tilkalder en servicemontør, og det viser sig, at man selv kunne have rettet fejlen, ved fx at følge anvisningerne her i brugsvejledningen eller ved at skrive en sikring i sikringsskabet, påhviler det Dem selv at betale for servicebesøget.

Erhvervskøb

Erhvervskøb er ethvert køb af apparater, der ikke skal bruges i en privat husholdning, men anvendes til erhverv eller erhvervslignende formål (restaurant, café, kantine etc.) eller bruges til udlejning eller anden anvendelse, der omfatter flere brugere.

I forbindelse med erhvervskøb ydes ingen garanti, da dette produkt udelukkende er beregnet til almindelig husholdning.

SERVICE

For rekvirering af service og reservedele i Danmark, bedes du ringe på tlf. 70 25 23 03. Du vil derefter blive henvist til nærmeste servicepartner.

Producenten/distributøren kan ikke holdes ansvarlig for produkt- og/eller personskaader, hvis sikkerhedsanvisninger ikke overholdes. Garantien bortfalder, hvis anvisningerne ikke overholdes.

Forbehold for trykfejl

SIKKERHETSANVISNINGER.....	16
KASTING AV EMBALLASJEN	16
KASTING AV ET GAMMELT PRODUKT	16
INSTALLASJON.....	18
BETJENING.....	19
ECODESIGN.....	21
RENGJØRING OG VEDLIKEHOLD	21
REKLAMASJONSRETT OG SERVICE.....	22

SIKKERHETSANVISNINGER

Gratulerer med ditt valg av ventilator. Våre produkter er designet og produsert for å møte dine forventninger, og vil helt sikkert bli en nyttig del av kjøkkenet ditt.

Vi håper du får mye glede av din nye ventilator.

KASTING AV EMBALLASJEN

Emballasjen beskytter ventilatoren mot transportskader. Emballasjen er valgt ut fra miljø- og avfallsmessige hensyn og kan også gjenbrukes. Gjenbruk av emballasjen sparer råstoffer og reduserer avfallsproblemerkene. Emballasjen bør derfor leveres på nærmeste gjenbruksstasjon/oppsamlingssted.

Emballasjedeler (f.eks. folier, polystyrenskum) kan være farlige for barn. Fare for kvelning! Oppbevar derfor emballasjen utenfor barns rekkevidde, og kast materialet så raskt som mulig.

KASTING AV ET GAMMELT PRODUKT

Gamle elektriske og elektroniske produkter inneholder ofte verdifulle materialer. De inneholder imidlertid også skadelige stoffer som er nødvendige for deres funksjon og sikkerhet.

Hvis produktene kastes sammen med husholdningsavfall eller håndteres feil, kan det skade helse og miljø.

Kast derfor ikke gamle produkter sammen med husholdningsavfall.

SIKKERHETSANVISNINGER

Vennligst les bruksanvisningen grundig før ventilatoren tas i bruk. Den gir viktige opplysninger om sikkerhet, montering, bruk og vedlikehold. Derved beskyttes både personer og ventilatoren. Ta vare på bruksanvisningen, og gi den videre til en eventuell senere eier.

Ventilatoren er beregnet til bruk i en vanlig husholdning. Produsenten/importøren tar ikke ansvar for skader som er forårsaket av feil bruk eller feil betjening.

Før tilkobling av ventilatoren bør det kontrolleres at tilkoblingsforholdene stemmer overens med de tilkoblingsdata (spenning og frekvens), som er angitt på typeskiltet. Det er veldig viktig at disse data stemmer overens, så ventilatoren ikke skades. I tvilstilfeller kontaktes en faglært person.

Ventilatoren elektriske sikkerhet kan kun garanteres når det har blitt etablert forskriftsmessig jording. Det er meget viktig at dette grunnleggende sikkerhetstiltak sjekkes, og at installasjonene i tvilstilfeller gjennomgås av en faglært person. Produsenten/importøren kan ikke holdes ansvarlig for skader som har oppstått på grunn av manglende eller avbrutt jordledning (f.eks. elektrisk støt).

Installasjon og reparasjon må kun foretas av fagfolk. Installasjon og reparasjon foretatt av ufaglærte kan medføre betydelig risiko for brukeren og er ikke omfattet av reklamasjonsordningen. Innbygging og montering av denne ventilatoren på et ikke-stasjonært oppstillingssted (f.eks. et skip) må kun utføres av fagfolk og kun under observasjon av sikkerhetsforskriftene for bruken av denne ventilatoren.

Ventilatoren er kun avkoblet fra strømmettet når en av følgende betingelser er oppfylt:

- Støpselet er trukket ut. Trekk ikke i ledningen, men i støpselet, når ventilatoren skal avkobles fra strømmettet.
- Sikringen er slått av.
- Skrusikringen er skrudd helt ut.

Tilkobling skal ikke skje ved hjelp av en skjøteledning.

En skjøteledning gir ikke den nødvendige sikkerheten (f.eks. risiko for overoppheting).

Arbeid aldri med åpen ild under ventilatoren; unngå flambering, grilling o.l.

Når ventilatoren er satt på trekker flammene inn i filteret, og på grunn av det oppsugde matfettet kan det oppstå brannfare!

Hvis ventilatoren brukes over gassbluss, skal de tente gassblussene hele tiden være dekket av gryter o.l. Selv om grytene kun tas av gassblussene i veldig kort tid av gangen, skal gassblussene slukkes. Flammen skal også stilles inn sånn at den ikke går utenfor grytebunnen. Ventilatoren kan bli skadet av den meget kraftige varmepåvirkningen fra flammer som ikke er dekket.

Skrud alltid på ventilatoren, når koketoppen benyttes. Hvis ventilatoren ikke skrues på, kan det dannes kondens. Herved kan det oppstå korrosjonsskader på ventilatoren.

Hvis det arbeides med olje eller fett, skal man hele tiden holde øye med gryter, panner og frityrgrøter. Også grilling over elektrisk grillutstyr skal skje under konstant tilsyn. Overopphetet olje og fett kan selvantenne og derved sette ventilatoren i brann.

Bruk aldri ventilatoren uten fettfilter, ettersom fett- og smussavleiringer kan redusere ventilatorens funksjon. Filtrene skal rengjøres eller skiftes ut med jevne mellomrom. Et overmettet fettfilter medfører brannfare!

Bruk aldri et damprengjøringsapparat til rengjøring av ventilatoren. Dampen kan trengte inn i spenningsførende deler og forårsake kortslutning.

Ventilatoren er beregnet til å bli betjent av voksne som har lest bruksanvisningen. Barn kan ofte ikke forstå de farer som kan oppstå ved feil betjening av ventilatoren. Sørg derfor for å holde barn under oppsikt når de er i nærheten av ventilatoren.

Større barn kan benytte ventilatoren, hvis de er satt ordentlig inn i betjeningen av denne og kan forstå mulige farer ved feil betjening.

Med mindre koketopp-produsenten har angitt en større sikkerhetsavstand, skal følgende min. avstander mellom koketoppen og underkanten av ventilatoren overholdes:

650 mm over en keramisk koketopp

700 mm over en gasskoketopp

Ved valg av monteringshøyde bør det tas hensyn til brukernes høyde. Det skal være mulig å arbeide fritt ved koketoppen og betjene ventilatoren optimalt.

Vær oppmerksom på at osen fra matlagingen fanges opp dårligere jo større avstanden til koketoppen er.

Hvis overkanten av teleskopet skal slutte helt opp til taket, skal det ved valg av monteringshøyde tas hensyn til de mulige høydene til ventilatoren.

Hvis det skal brukes forskjellige kokekar med forskjellig sikkerhetsavstand under ventilatoren, skal man velge den største angitte sikkerhetsavstanden.

Ventilatoren skal ikke monteres over ildsteder hvor det brukes fast brensel.

Til utluftningsrør må det kun brukes rør eller slanger av ikke-brennbart materiale.

Utluftning må ikke skje gjennom røykkanal, pipe eller ventilasjonssjakt, hvis disse brukes til utluftning av rom med ildsteder.

Hvis utluftning foretas gjennom en røykkanal eller pipe som ikke lenger er i bruk, skal myndighetenes forskrifter overholdes.

Bruk av ventilatoren samtidig med et ildsted som er avhengig av luften i rommet.

Advarsel: Risiko for forgiftning!

Hvis det i samme rom eller ventilasjonssystem brukes både ventilator og et ildsted som er avhengig av luften i rommet, bør det utvises den største forsiktighet.

Ildsteder som er avhengige av luften i rommet kan f.eks. være gass-, olje-, tre- eller kuldrevne varmeapparater, varmtvannsberedere, gasskoker eller gassovner, som får sin forbrenningsluft fra rommet de står i, og hvis utblåsningsgass ledes ut i det fri via f.eks. en pipe.

Ved utluftning til det fri, også med ekstern vifte, suger ventilatoren luft ut av kjøkkenet og rommene ved siden av. Hvis lufttilførselen ikke er tilstrekkelig, oppstår det et undertrykk. Ildstedene får for lite forbrenningsluft. Forbrenningen hemmes. Giftige forbrenningsgasser kan bli trukket inn i rommene fra pipen eller utsugningssjakten. Det kan være livsfarlig!

Ventilatoren kan uten risiko brukes samtidig som et ildsted som er avhengig av luften i rommet hvis undertrykket i rommet eller ventilasjonssystemet høyst er 4 Pa (0,04 mbar), og tilbakesuging av forbrenningsgass unngås. Dette kan oppnås hvis det kan strøme frisk luft til forbrenning inn gjennom åpninger som f.eks. dører og vinduer. Man bør sikre seg at tverrsnittet på åpningene er tilstrekkelig stort. En ventilasjonsmurkanal alene gir som regel ikke tilstrekkelig lufttilførsel.

Ved vurdering bør hele husets ventilasjonssystem tas i betraktning. I tvilstilfeller kontaktes den lokale feieren.

For å oppnå sikker funksjon, kan det være nødvendig:

- å kombinere ventilatoren med en vinduskontakt som kun lar ventilatoren fungere hvis vinduet er åpnet tilstrekkelig
- å koble til en automatisk innsugningsvifte eller å åpne en motordrevet ventilasjonsklaff når ventilatoren slås på
- automatisk slukke det ildstedet som er avhengig av luften i rommet, når ventilatoren blir tent.

Kontakt under alle omstendigheter den lokale feieren.

Resirkulering

Ventilatoren er kun egnet til resirkulering. Dette krever at det medfølgende kullfilteret monteres.

Det finnes to typer karbonfiltre som begge kan brukes ved resirkulering:

- a) Vanlige aktive kullfiltre absorberer lukt og os inntil de er mettet. Filtrene kan ikke vaskes eller gjenbrukes. De skal byttes ut med nye etter 2-6 måneder avhengig av hvor intensivt ventilatoren brukes. (Følger med).
- b) High performance kullfiltre skal vaskes og krever utskifting annet hvert år. High performance kullfiltre absorberer 98 % av os og lukt. (Kjøpes i tillegg).

Resirkulering virker på den måten at luften filtreres gjennom de aktive kullfiltrene og sendes rensert fra rillene i pipen og tilbake i rommet.

VIKTIG: Filtrene kan utgjøre en brannrisiko hvis de ikke byttes ut når de er mettet

INSTALLASJON

Les følgende instruksjoner grundig, før installasjon av ventilatoren. Kontroller at alle delene er intakt før installasjonen begynner. Produsenten er ikke ansvarlig for skader forårsaket av feil håndtering eller installering av produktet.

ADVARSEL: Ventilatoren er laget av keramikk og krever spesielt forsiktig og riktig håndtering i tillegg til en profesjonell og korrekt installasjon.

Bruk den medfølgende boremal og bor installasjonshullene i veggen. Bruk et 8 mm spiralbor. Sørg for å installere ventilatoren, så det er en minimumsavstand mellom det nederste av ventilator og koketoppen på 50 cm. Ta veggbeslaget ut av emballasjen og fest det ved å bruke de medfølgende plugger og skruer (**fig.1**). Installer og håndter keramikkdelen meget forsiktig, som vist på **fig. 2 og 3**.

Hvis produktet ikke er i perfekt vater med gulvet, er det mulig å justere ytterligere på skruene som vist på **fig. 4 og 5**, etter produktet er montert på veggen.

Forsiktig: Keramikkdelen er håndlaget. Derfor er det ikke mulig å oppnå en fullstendig ensartet form. **Skruene skal strammes manuelt og forsiktig for å unngå å ødelegge produktet.**

Tilpass nederste stålkomponent fra ventilatorens nederste del (**fig.6**), og fest den deretter med de åtte medfølgende skruene.

Koble ledningen til LED-betjeningspanelet ved hjelp av det spesifikke støpselet og monter LED-betjeningspanelet (se **fig.7**).

Monter kullfilteret direkte på fettfilteret ved hjelp av metallskinnen, som vist på **fig.8**. Tilpass fettfilteret til produktet (**fig.9A**), koble stålwiren med filterets karabinkrok, og flytt deretter fettfilteret nærmere produktet helt til det blir magnetisk tilkoblet **fig.9B**.

Koble produktet til strøm. Plasser stålgitteret øverst på ventilatoren, og fest den ved å bruke de medfølgende fire skruene (**fig.10**)

BETJENING

Ventilatoren betjenes med den medfølgende fjernkontrollen med 5 knapper i henhold til nedenstående beskrivelse. Bruk den høye hastigheten i tilfeller med konsentrert matos. Det anbefales at ventilatoren tennes 5 minutter før matlaging og la den være på under matlagingen til cirka 15 minutter etter endt matlaging.



A. Lys tenn/slukk. Merk: lyset virker uavhengig av om ventilatoren er satt på. Husk derfor å skru av lyset når det ikke lenger skal brukes.



B. Skru ventilatoren på/av (starter på sugestyrke 1)



C. Reduser sugestyrke



D. Øk sugestyrke



E. Timerfunksjon i intervaller à 10 minutter.

LYSDEPENDE FUNKSJON

Lysdempende funksjon fra 20 % til 100 %. Hold knappen (A) nede på fjernkontrollen for å skru opp og ned. Inneholder følgende funksjoner:

- 1) Ventilatorens lys er slukket – Trykk på knappen – Lyset slås på
- 2) Ventilatorens lys er på – Trykk på knappen – Lyset slukker
- 3) Ventilatorens lys er på – Hold knappen nede – Lyset dempes
- 4) Slipp knappen og lyset forblir ved det oppnådde nivået
- 5) For å øke lysnivået igjen: gjenta punkt 3

INNSTILLINGER FOR FARGETEMPERATUR

Sørg for at lyset og ventilatoren er slått av. Hold TILMER-knappen nede, inntil lyset slås på. Hold LYS-knappen inne for å endre fargetemperaturen. Så lenge knappen holdes inne, endrer fargetemperaturen seg fra varm til kald. Slipp knappen for å velge den ønskede fargen. Gå ut av innstillingene for fargetemperatur ved å trykke på PÅ/AV-knappen (B).

Tekniske data for fjernbetjening:

Alkalinebatteri: 12 V, 27 A.

Frekvens: 433,92 Mhz

Kombinasjoner: 32,768

Maks. forbruk: 25 mA

Tillatt romtemperatur: -20 til +55 °C

Dimensjoner: 130 x 45 x 15 mm

Bytt overføringskode:

Alle fjernkontroller til ventilatorer går som standard over samme overføringskode. Installerer du en annen fjernstyrt ventilator i samme rom eller i nærheten, kan de to forstyrre hverandre. Da må du bytte kode for den ene av de to enhetene.

Det gjøres på følgende måte:

Trykk på disse tre knappene samtidig i 2 sekunder:   

Når LED-lysene tennes, hold inne disse to knappene samtidig i 5 sekunder:  

LED-lysene blinker 3 ganger, som betyr at overføringskoden er byttet.

ADVARSEL!

Prosedyren sletter den opprinnelige overføringskoden permanent.



Når overføringskoden er skiftet i fjernkontrollen, skal den kalibreres med den elektroniske sentralenheten i ventilatoren. Det gjøres på følgende måte:



Skru av ventilatoren med på/av-knappen.

Skru deretter ventilatoren på igjen. I løpet av 15 sekunder trykker du på lysknappen  for å synkronisere sentralenheten i ventilatoren med den nye overføringskoden.

Gjenopprett fabrikkinnstillinger:

Ventilatorens fabrikkinnstillinger kan gjenopprettes på følgende måte:

Trykk på disse tre knappene samtidig i 2 sekunder:   

Når LED-lysene tennes, trykk på disse to knappene samtidig:  

LED-lysene blinker 6 ganger, som betyr at fabrikkinnstillingene har blitt gjenopprettet.

Nødbryter:

Hvis fjernkontrollen ikke virker, skal ventilatoren skrues av med nødbryteren. Når ventilatoren har blitt reparert av en autorisert fagperson, skal nødbryteren tilbakestilles.

ADVARSEL!

Batteriet i fjernkontrollen skal byttes en gang i året for å sikre optimal signalrekkevidde. Batterier omfattes ikke av garantien. Ta av batteridekslet bak på enheten, ta det gamle batteriet ut og bytt det med et batteri med samme spesifikasjoner. Vær oppmerksom på batteriets polaritet når det settes inn. Brukte batterier må ikke kastes med vanlig husholdningsavfall, men skal leveres ved det rette innsamlingssted. Dette radiostyrte apparatet RC001 Radio Control imøtekommer kravene angitt i 99/5/EC.

ADVARSEL!

Enhver endring av apparatets spesifikasjoner vil ugyldiggjøre garantien. Apparatet må utelukkende repareres av en autorisert tekniker.

Som et resultat av Europaparlamentets nye regulativer - hhv. EU65 "Energimerking" og EU66 "Ecodesign, som trådte i kraft 1. januar 2015 - er alle Witts ventilatorer blitt tilpasset disse nye energimerkingskravene. Alle ventilatorer er nå utstyrte med ny elektronikk, heriblant en timerenhet for sugestyrken når ytelsen overstiger 650 m³/t. Dette gjelder alle modeller med interne motorer og med en ytelse over 650 m³/t. Timerenheten skifter automatisk fra høyeste nivå til nest høyeste etter 5 minutter. Ventilatorer med eksterne motorer er også utstyrt med denne timerenheten som automatisk skifter fra høyeste til nest høyeste nivå, når ytelsen overstiger 650m³/t. Eksterne motorer med en ytelse over 650 m³/t på både høyeste og nest høyeste nivå skifter ned til det neste nivået etter 7 minutter. I 'standby'-mode er ventilatorenes energiforbruk lavere enn 0,5 W.

RENGJØRING OG VEDLIKEHOLD

Sørg for å rengjøre og vedlikeholde ventilatoren i henhold til nedenstående anvisninger. På den måten sikres ventilatorens gode funksjonalitet samt lange levetid.

Sørg spesielt for å holde fettfilteret rent.

OBS: Ledningen skal kun byttes ut av en autorisert tekniker.

Avmontering av fettfilter

Fettfilteret fjernes ved først å åpne lyspanelet: ta tak i det spesifikke håndtaket (fig.13) og trekk ned, sånn at lyspanelet åpnes.

Fettfilteret kan tas ut ved å bruke det spesifikke håndtaket (fig.14). Kullfilteret er plassert like bak fettfilteret og kan fjernes på samme måte.

For å bytte lampen eller det tilhørende støpselet må man åpne lyspanelet, som før beskrevet (fig.13), og deretter fjerne skruene og åpne panelet. Bytt ut de skadede komponentene med nye.

Rengjøring av filtre

Filteret rengjøres minst én gang hver 2. måned – avhengig av bruk. Fettfilteret rengjøres med varmt vann og oppvaskmiddel eller i oppvaskmaskinen. Ved vask i oppvaskmaskinen kan filtrene endre farge – dette har dog ingen betydning for funksjonen. Hvis ventilatoren brukes til resirkulering, skal kullfilteret byttes cirka hver 6. måned – avhengig av forbruk.

For å fjerne kullfiltret, fjernes først fettfiltret, som beskrevet ovenfor. Deretter trekker man i plasttungen, til kullfiltret løsner.

Rengjøring

Overflater og betjeningsselementer er mottagelige for merker og riper. Derfor bør nedenstående rengjøringsråd følges.

Alle overflater og betjeningsselementer må kun rengjøres med en myk svamp, oppvaskmiddel og varmt vann og et PH-nøytralt oppvaskmiddel.

Tørk overflatene etterpå med en myk klut.

I betjeningsområdet skal man unngå å bruke for mye vann til rengjøringen for å unngå, at det trenger fukt inn i elektronikken.

Unngå bruk av nedenstående, siden disse skader overflaten:

- Soda-, syre- eller klorholdige rengjøringsmidler og rengjøringsmidler som inneholder løsemidler
- Rengjøringsmidler med skurende virkning, f.eks. skurepulver eller skuresvamp, som f.eks. grytesvamper eller brukte svamper som inneholder rester av skuremiddel.

REKLAMASJONSRETT

Det er 5 års reklamasjonsrett på fabrikkasjons- og materialfeil på ditt nye produkt, gjeldende fra dokumentert kjøpsdato. Garantien omfatter materialer, arbeidslønn og kjøring. Ved henvendelse om service er det fint at du har produktets navn og serienummer klart. Disse opplysningene finnes på typeskiltet. Skriv evt. opplysningene ned her i bruksanvisningen, så har du dem for hånden. Det gjør det lettere for servicemontøren å finne de riktige reservedelene.

Reklamasjonsretten dekker ikke:

- Feil og skader som ikke skyldes fabrikkasjons- og materialfeil
- Ved dårlig vedlikehold og mangel på rengjøring av produktet
- Ved brann- og /eller vann- og fuktskader på produktet
- Ved reparasjon utført av ufaglærte
- Ved transportskader der produktet er transportert uten korrekt emballasje
- Hvis det er brukt uoriginale reservedeler
- Hvis anvisningene i bruksanvisningen ikke er fulgt
- Hvis ikke installasjonen er gjort som anvist
- Hvis ufaglærte har installert eller reparert produktet
- Defekte pærer

Transportskader

En transportskade som konstateres ved forhandlerens levering hos kunden, er utelukkende en sak mellom kunden og forhandleren. I tilfeller der kunden selv har stått for transporten av produktet, påtar leverandøren seg ingen forpliktelse i forbindelse med evt. transportskade. Evt. transportskade skal omgående gis beskjed om, og senest 24 timer etter at varen er levert. I motsatt fall vil kundens krav bli avvist.

Ubegrunnede servicebesøk

Hvis man tilkaller en servicemontør og det viser seg at man selv kunne ha rettet feilen, ved f.eks. å følge anvisningene her i bruksanvisningen eller ved å skifte en sikring i sikringsskapet, må kunden selv betale for servicebesøket.

Kommersielle innkjøp

Kommersielle innkjøp er alle kjøp av apparater som ikke skal brukes i en privat husholdning, men brukes til næringsvirksomhet eller andre kommersielle formål (restaurant, café, kantine etc.) eller brukes til utleie eller annen bruk som omfatter flere brukere. I forbindelse med næringsvirksomhet ytes ingen garanti, fordi dette produktet bare er beregnet til bruk i vanlig husholdning.

SERVICE

For rekvirering av service og reservedeler i Norge (firma ServiceCompaniet AS), bes du fylle ut et serviceskjema på <http://www.servicecompaniet.no/> Du vil deretter bli kontaktet for ytterligere informasjon. Du kan også kontakte firmaet på tlf. +47 23 89 72 66 eller mail info@servicecompaniet.no
Forbehold for trykkfeil.

Produsenten/distributøren kan ikke holdes ansvarlig for produkt- og/eller personskader, hvis sikkerhetsanvisningene ikke overholdes. Garantien bortfaller hvis anvisningene ikke overholdes.

SÄKERHETSANVISNINGAR.....	24
BORTSKAFFANDE AV EMBALLAGE	24
BORTSKAFFANDE AV GAMMAL PRODUKT	24
INSTALLATION	26
ANVÄNDNING	27
ECODESIGN.....	29
RENGÖRING OCH UNDERHÅLL.....	29
REKLAMATIONSRÄTT OCH SERVICE	30

SÄKERHETSANVISNINGAR

Gratulerar till ditt val av fläkt. Våra produkter är designade och utformade för att möta dina förväntningar, och kommer helt säkert att vara en användbar del i ditt kök.

Vi hoppas, att du får mycket glädje av din nya köksfläkt.

BORTSKAFFANDE AV EMBALLAGET

Emballaget skyddar fläkten mot transportskador. Emballagematerialet är utvalt med tanke på miljö- och avfallsmässiga grunder och kan därför återvinnas. Återvinning av emballagematerialen sparar råvaror och minskar avfallsproblemen. Emballaget bör därför lämnas in på närmaste återvinningsstation/opsamlingsställe. Emballagedelar (t ex folie och polystyrenskum) kan vara farliga för barn. Fara för kvävning! Förvara därför emballagedelar utom barns räckvidd och bortskaffa materialet så fort som möjligt.

BORTSKAFFANDE AV GAMMAL PRODUKT

Gamla elektriska och elektroniska produkter innehåller fortfarande värdefullt material. De innehåller emellertid också skadliga ämnen, som är nödvändiga för dess funktion och säkerhet.

Om produkterna kasseras tillsammans med hushållsavfallet eller behandlas felaktigt, kan det skada människors hälsa och miljö. Kassera därför inte den gamla produkten med hushållsavfallet.

SÄKERHETSANVISNINGAR

Läs vänligen bruksanvisningen noggrant, innan fläkten tas i bruk. Den ger dig viktiga upplysningar om säkerhet, montering, användning och underhåll. Därmed skyddas både personer och fläkten. Spara vänligen bruksanvisningen, och ge den vidare till en eventuell senare ägare.

Fläkten är avsedd för användning i vanliga hushåll. Tillverkaren/importören ansvarar inte för skador, som orsakas av felaktigt användande.

Innan anslutning, bör man kontrollera, att anslutningsförhållandena stämmer överens med de anslutningsdata (spänning och frekvens), som finns angivna på typskylten. Det är mycket viktigt, att dessa data stämmer överens, så att fläkten inte skadas. Vid tvivel kontakta en auktoriserad tekniker.

Fläktens elsäkerhet kan bara garanteras, när det är etablerat korrekt jordförbindelse. Det är mycket viktigt, att denna grundläggande säkerhetsföreskrift testas, och att installationerna vid tvivel genomgås av en fackman. Tillverkaren/importören kan inte hållas ansvariga för skador, som uppstått på grund av saknad eller bristande jordledning (t ex elektrisk stöt).

Installation och reparation får endast utföras av auktoriserad tekniker. Installation och reparation som utförts av oerfarna, kan medföra stor risk för användaren och omfattas inte av reklamationsordningen. Inbyggnad och montering av denna fläkt på en icke-stationär uppställningsplats (t ex en båt) får endast utföras av auktoriserad tekniker och endast i enlighet med säkerhetsföreskrifterna för användandet av denna fläkt.

Fläkten är endast bortkopplad från elnätet, när ett av följande villkor är uppfyllt:

- Kontakten är utdragen. Dra inte i sladden utan i själva stickproppen, när fläkten ska kopplas bort från elnätet.
- När säkringen är frånslagen.
- När skruvsäkringen är helt borttagen.

Anslutning får inte ske med hjälp av förlängningssladd. En förlängningssladd ger inte den nödvändiga säkerheten (t ex risk för överupphettning).

Om fläkten används över en gaslåga, ska de tända kokplattorna hela tiden vara täckta av grytor och liknande. Även om grytorna tas bort en kort stund, ska gaslågan släckas. Flamman ställs in så, att den inte går utanför botten på grytorna. Fläkten kan skadas av den mycket kraftiga värmepåverkan från flammor, som inte är täckta.

Slå alltid på fläkten, när en kokplatta används. Om fläkten inte slås på, kan det bildas kondensvatten. Därmed kan det uppstå korrosionsskador på fläkten.

Om man lagar mat som inkluderar olja eller fett, ska man hela tiden hålla ett öga på grytor, pannor och frityrgritor. Även grillstekning över elgrillutrustning ska ske under konstant uppsyn. Överhettad olja eller fett kan självantända och därmed sätt eld på fläkten.

Använd aldrig fläkten utan fettfilter, eftersom fett- och smutsavlagringar kan reducera fläktens funktion. Filtren ska rengöras eller bytas ut med jämna mellanrum. Ett övermättat fettfilter medför brandfara!

Använd aldrig en ångrengöringsapparat för rengöring av fläkten. Ångan kan tränga in i spänningsförande delar och orsaka kortslutning.

Fläkten är avsedd att användas av vuxna, som har läst bruksanvisningen. Barn kan ofta inte bedöma de faror som kan uppstå vid felaktigt användande av fläkten. Se därför till, att hålla barn under uppsyn, när de är i närheten av fläkten.

Större barn kan använda fläkten, om de är ordentligt insatta i hur man använder den och kan bedöma möjliga faror vid felaktig användning.

Om inte tillverkaren av hällen har angivit ett längre säkerhetsavstånd, ska följande min. avstånd mellan hällen och underkanten av fläkten efterföljas:

650 mm över en keramisk häll
700 mm över en gashäll

Vid val av monteringshöjd bör man ta hänsyn till användarnas längd. Det ska vara möjligt att arbeta fritt vid hällen och att använda köksfläkten optimalt.

Var uppmärksam på, att ångan från matlagningen är svårare att fånga upp, ju längre avståndet till hällen är.

Om ovankanten av teleskopet ska sluta helt tätt upp mot taket, ska man vid val av monteringshöjd ta hänsyn till de möjliga fläktavstånden.

Om det används olika kokkärl med olika säkerhetsavstånd under fläkten, ska man välja det längsta angivna säkerhetsavståndet.

Fläkten får inte monteras över värmekällor, där det används fast bränsle. Till frånluftsrör får bara rör eller slangar av icke-brännbart material användas.

Frånluftning får inte ske genom rökkanal, skorsten eller ventilationsschakt, om dessa används för utluftning av rum med värmekällor.

Om utluftning görs genom en rökkanal eller skorsten, som inte längre är i bruk, ska myndigheternas föreskrifter följas.

Användning av fläkten samtidigt med en värmekälla som är beroende av luften i rummet.

Varning: Risk för förgiftning!

Om det i samma rum eller ventilationssystem används både fläkt och en värmekälla som är beroende av luften i rummet, bör man iaktta största försiktighet.

I värmekällor som är beroende av luften i rummet kan t ex vara gas- olja- trä eller koldrivna värmeapparater, varmvattenberedare, värmepannor, gaskokplattor eller gasugnar, som får sin förbränningsluft från rummet där de är uppställda och sedan släpper ut avgaserna i det fria, till exempel genom en skorsten.

Vid frånluftsdrift ut i det fria, även med extern fläktmotor, suger fläkten luft från köket och från närliggande rum. Om lufttillförseln inte är tillräcklig, uppstår ett undertryck. Värmekällorna får för lite förbränningsluft. Förbränningen hämmas. Giftiga förbränningsgaser kan dras in i bostadsutrymmen från skorstenen eller utsugningsschakten. Detta kan vara livsfarligt!

Fläkten kan utan risk användas samtidigt med en värmekälla som är beroende av rumsluften, om undertrycket i rummet eller ventilationssystemet är högst 4 Pa (0,04 mbar), därigenom hindras tillbakasugning av förbränningsgas.

Detta kan uppnås om frisk luft kan passera genom icke förslutningsbara springor i till exempel dörrar och fönster. Se till att öppningen är tillräckligt stor. En ventilationsmur/ventilationskanal garanterar normalt sett inte en tillräcklig lufttillförsel.

Vid utvärdering bör man ta hänsyn till hela husets ventilationssystem. Vid tvivel kontaktas den lokala sotarmästaren.

För att uppnå säker funktion kan det vara nödvändigt:

- att kombinera fläkten med en fönsterkontakt, som bara låter fläkten fungera om fönstret är tillräckligt öppet
- att koppla till en automatisk insugningsfläkt eller att öppna en motordriven ventilationslucka, när fläkten sätts på
- automatiskt stänga av den värmekälla som är beroende av luften i rummet, när fläkten sätts på.

Kontakta under alla omständigheter den lokala sotarmästaren.

Cirkulationsdrift

Fläkten är endast avsedd för cirkulationsdrift. Detta kräver, att det medföljande kolfiltret monteras.

Det finns två typer av kolfilter, som båda kan användas vid cirkulationsdrift:

a. Vanliga aktiva kolfilter absorberar lukt och os, tills de är mättade. Filtren kan inte tvättas och återanvändas. De måste bytas ut mot nya efter 2-6 månader beroende på, hur intensivt fläkten används. (Medföljer)

b. High performance filter kan rengöras och måste bytas ut vartannat år. High performance kolfilter absorberar 98% av os och lukt. (Köps till)

Cirkulationsdrift fungerar genom, att luften filtreras genom de aktiva kolfiltren och sänds rengjord ut genom galleröppningar i skorstenen och tillbaka in i rummet.

VIKTIGT: Filtren kan utgöra en brandrisk, om de inte byts ut, när de är mättade

INSTALLATION

Läs följande instruktioner noggrant, innan du installerar fläkten. Kontrollera, att alla delar är intakta, innan installationen påbörjas. Tillverkaren är inte ansvarig för skador som orsakas på grund av felaktig hantering eller installation av produkten.

VARNING: Fläkten är tillverkad i keramik och kräver extra försiktighet och korrekt hantering såväl som en professionell och korrekt installation.

Använd den medföljande bormallen och borra installationshålen i väggen. Använd ett 8 mm spiralborr.

Var noga med att installera fläkten med ett minimiavstånd mellan den nedre delen av fläkten och hällen på 50 cm.

Ta ut väggbeslaget från emballaget och sätt fast det genom att använda de medföljande pluggarna och skruvarna (**fig. 1**). Installera och hantera keramikdelen mycket försiktigt, som visas i **fig. 2 och 3**.

Om produkten inte är i perfekt rak linje med golvet, är det möjligt att justera ytterligare med skruvarna, som visas i **fig. 4 och 5**, efter att produkten är installerad på väggen.

Försiktigt: Keramikdelen är handgjord. Därför är det inte möjligt att uppnå en helt enhetlig form. Skruvarna ska dras åt manuellt och försiktigt för att undvika att produkten förstörs.

Anpassa den nedre stålkomponenten från fläktens nedre del (**fig. 6**), och sätt därefter fast den med de åtta medföljande skruvarna.

Anslut sladden till LED-kontrollpanelen med hjälp av den specifika kontakten, och montera LED-kontrollpanelen på sin plats (se **fig. 7**).

Montera kolfiltret direkt på fettfiltret med hjälp av metallskenan, som visas i **fig. 8**. Justera fettfiltret efter produkten (**fig. 9A**), anslut stålvejern till filtrets karbinhake, och flytta därefter fettfiltret nära produkten, tills det blir magnetiskt anslutet **fig.9B**.

Anslut produkten till elnätet. Placera stålgallret överst på fläkten, och sätt fast det genom att använda de medföljande fyra skruvarna (**fig. 10**).

ANVÄNDNING

Fläkten styrs med den medföljande fjärrkontrollen med 5 knappar enligt nedanstående beskrivning. Använd den höga hastigheten vid koncentrerat matos. Det rekommenderas att fläkten tänds 5 minuter innan matlagning och lämnas påslagen under matlagningen och cirka 15 minuter efter avslutad matlagning.



A. Belysning tänd/släck. Notera: belysningen fungerar oberoende av, om fläkten är påslagen. Kom därför ihåg att släcka ljuset, när det inte längre används.



B. Tänd/släck fläkten (startar på sugstyrka 1)



C. Reducerar sugstyrkan



D. Ökar sugstyrkan



E. Timerfunktion i intervaller à 10 minuter.

LJUSDÄMPANDE FUNKTION

Ljusedämpande funktion från 20% till 100%. Håll knappen (A) Inne på fjärrkontrollen för att skruva upp och ner.

Innehåller följande funktioner:

- 1) Fläktens belysning är släckt - Tryck på knappen - lyset tänds
- 2) Fläktens belysning är tänd - Tryck på knappen - belysningen släcks
- 3) Fläktens belysning är tänd - håll inne knappen - belysningen dämpas
- 4) Släpp knappen och belysningen stannar på den uppnådda nivån
- 5) För att öka ljusnivån igen: upprepa punkt 3

INSTÄLLNINGAR FÖR FÄRGTEMPERATUR

Se till, att belysningen och fläkten är avstängd. Håll TIMER-knappen inne, tills belysningen tänds. Håll BELYSNINGS-knappen inne för att ändra färgtemperaturen.

Så länge knappen hålls inne, ändras färgtemperaturen från varm till kall. Släpp knappen för att välja den önskade färgen. Lämnna inställningarna för färgtemperatur genom att trycka på Tänd/släck-knappen (B).

Tekniska data för fjärrkontrollen:

Alkaliskt batteri: 12 V, 27 A

Frekvens: 433,92 MHz

Kombinationer: 32,768

Max. förbrukning: 25 mA

Tillåten rumstemperatur: -20 till +55 °C



Dimensioner: 130 x 45 x 15 mm

Byta transmissionskod:

Alla fjärrkontroller till fläktar använder som standard samma transmissionskod. Om man installerar ytterligare en fläkt i samma rum eller i närheten, kan de två störa varandra. Om detta händer ska du ändra koden för den ena av enheterna.

Detta görs på följande sätt:

Tryck på dessa tre knappar samtidigt i 2 sekunder:   

När LED-lamporna tänds, tryck på dessa två knappar samtidigt inom 5 sekunder:  

LED-lamporna blinkar 3 gånger, vilket betyder, att transmissionskoden är ändrad

VARNING!

Denna procedur raderar den ursprungliga transmissionskoden permanent.

När transmissionskoden har ändrats i fjärrkontrollen, ska den kalibreras med den elektroniska centralenheten i fläkten.

Detta görs på följande sätt:

Släck fläkten på på/av-knappen.

Tänd därefter fläkten igen. Inom 15 sekunder trycker du på ljusknappen  för att synkronisera centralenheten i fläkten med den nya transmissionskoden.

Återställa fabriksinställningar:

Fläktens fabriksinställningar kan återställas på följande sätt:

Tryck på dessa tre knappar samtidigt i 2 sekunder:   

När LED-lamporna tänds, tryck på dessa två knappar samtidigt:  

LED-lamporna blinkar 6 gånger, vilket betyder, att fabriksinställningarna har återställts.

Nödstopp:

Om fjärrkontrollen inte fungerar, ska fläkten avbrytas med hjälp av nödstoppet. När fläkten har reparerats av en auktoriserad fackman, ska nödstoppet nollställas.

VARNING!

Batteriet i fjärrkontrollen ska bytas ut en gång om året för att säkerställa optimal signalräckvidd. Batterier omfattas inte av garantin. Ta av batterilocket på baksidan av enheten och ta ut det gamla batteriet och byt det mot ett nytt med samma specifikationer. Var uppmärksam på batteriets polaritet, när det sätts i. Använda batterier får inte kasseras med vanligt hushållsavfall, utan ska levereras på korrekt avfallsplats. Denna radiostyrda apparat RC001 Radio Control uppfyller kraven angivna i 99/5/EC.

VARNING!

Alla ändringar av apparatens specifikationer upphäver garantin. Apparaten får uteslutande repareras av en auktoriserad tekniker.

Som ett resultat av Europaparlamentets nya regler - enligt EU65 "Energimärkning" och EU66 "Ecodesign, som trädde i kraft 1 januari 2015 - är alla Witts fläktar anpassade till dessa nya energimärkningskrav. Alla fläktar är nu utrustade med en ny elektronik, däribland en timerenhet för sugstyrkan, när prestandan överstiger 650 m³/t. Detta gäller alla modeller med interna motorer och med en prestanda över 650 m³/t. Timerenheten sänker automatiskt från högsta till näst högsta nivån efter 5 minuter. Fläktar med externa motorer är också utrustade med denna timerenhet, som automatiskt sänker från högsta till näst högsta nivån, när prestandan överstiger 650m³/t. Externa motorer med en prestanda på över 650 m³/t på både högsta och näst högsta nivå, sänker till näst högsta nivån efter 7 minuter. I 'standby-mode är fläktens energiförbrukning lägre än 0,5 W.

RENGÖRING OCH UNDERHÅLL

Var noga med att rengöra och underhålla fläkten enligt nedanstående anvisningar. Då säkerställs fläktens goda funktionalitet samt långa livstid.

Var speciellt noga med att hålla fettfiltret rent.

OBS: Sladden får endast bytas av auktoriserad tekniker.

Borttagning av fettfilter

Fettfiltret tas bort genom att man först öppnar ljuspanelen: ta tag i det specifika greppet (fig. 13) och dra nedåt, så att ljuspanelen öppnas.

Fettfiltret kan tas ut genom att använda det specifika handtaget (fig. 14). Kolfiltret är placerat precis bakom fettfiltret och kan tas bort på samma sätt.

För att byta lampan eller den för detta tillhörande kontakten är det nödvändigt att öppna ljuspanelen, som tidigare beskrivet (fig. 13), och därefter ta bort skruvarna och öppna panelen. Byt ut de trasiga komponenterna mot nya.

Rengöring av filter

Filtret ska rengöras minst en gång varannan månad - beroende på användning. Fettfiltret rengörs med varmt vatten och diskmedel eller i diskmaskin. Vid rengöring i diskmaskin kan filtren ändra färg - detta har dock ingen betydelse för funktionen. Om fläkten används till cirkulationsdrift, ska kolfiltret bytas ut ca var sjätte månad - beroende på förbrukning.

För att ta bort kolfiltret, tar man först bort fettfiltret, som finns beskrivet ovan. Därefter drar man i plasttungan, tills kolfiltret lossnar.

Rengöring

Ytor och kontrollelement är känsliga för märken och repor. Därför bör nedanstående rengöringsråd följas.

Alla ytor och kontrollelement får endast rengöras med en mjuk svamp, ett PH-neutralt diskmedel och varmt vatten.

Eftertorka ytorna med en mjuk trasa.

Vid kontrollområdet ska man undvika att använda för mycket vatten vid rengöring för att undvika, att det tränger in fukt i elektroniken.

Undvik att använda nedanstående, eftersom dessa skadar ytan:

- Soda-, syra- eller kloridhaltiga rengöringsmedel och rengöringsmedel som innehåller lösningsmedel.
- Rengöringsmedel med skurande effekt, t ex skurpulver eller skursvampar, som t ex grytsvampar eller använda svampar som kan innehålla rester av skurmedel.

REKLAMATIONSRÄTT

Det är 3 års reklamationsrätt som gäller som reklamationsrätt på fabrikations- och materialfel på din nya produkt, gällande från dokumenterat inköpsdatum. Garantin omfattar material, arbetslön och bilkörning. Vid kontakt angående service bör Ni upplysa om produktens namn och serienummer. Dessa upplysningar finns på typskylten. Skriv eventuellt ner denna information här i bruksanvisningen så har Ni dem till hands. Det gör saker enklare för servicemontören att finna de korrekta reservdelarna.

Reklamationsrätten täcker inte:

- Fel och skador som inte är fabrikations- och materialfel
- Vid brist på underhåll – inkluderar också brist på rengöring av produkten
- Vid brand- och/eller vatten- och fuktskador på produkten
- Vid transportskador när produkten är transporterad utan korrekt emballage
- Om det har använts reservdelar som inte är original
- Om anvisningarna i bruksanvisningen inte följts
- Om inte installationen är gjord som anvisat
- Om inte auktoriserad personal utfört installationen eller reparationen av produkten
- Defekta lampor

Transportskador

En transportskada som konstateras vid återförsäljarens leverans hos kunden, är uteslutande en sak mellan kunden och återförsäljaren. Vid tillfälle där kunden själv har stått för transporten av produkten, påtar sig leverantören ingen förpliktelse i förbindelse med eventuell transportskada. Eventuella transportskador ska anmälas omgående och senast 24 timmar efter att varan är levererad. Annars kommer kundens krav att bli avvisat.

Ogrundade servicebesök

Om man tillkallar en servicemontör, och det senare visar sig att man själv kunnat åtgärda felen, genom att följa anvisningarna här i bruksanvisningen, eller genom att byta en säkring i säkringsskåpet, åligger det kunden att själv betala för servicebesöket.

Kommersiella inköp

Kommersiella inköp är varje köp av apparater som inte ska användas i ett privat hushåll utan användas till affärsmässigt eller liknande ändamål (restaurang, café, kantin etc.) eller användas till uthyrning eller annan användning som omfattar flera användare.

I förbindelse med kommersiellt inköp gäller ingen garanti eftersom denna produkt uteslutande er framställt för privata hushåll.

SERVICE

För begäran om service och reservdelar i Sverige (Centralservice i Osby), ber vi dig fylla i serviceblanketten här: <http://service.witt.dk/service/se/Appliances/Service.aspx> Du kommer därefter att bli kontaktad för ytterligare information. Du kan även kontakta företaget på tel.: +46 479-130 48 eller mail: info@ocsab.se.

Med förbehåll för tryckfel.

Tillverkaren/återförsäljaren kan inte hållas ansvariga för produkt- och/eller personskador, om säkerhetsanvisningarna inte följs. Garantin bortfaller om anvisningarna inte följs.

TURVALLISUUSOHJEET	32
PAKKAUKSEN HÄVITTÄMINEN	32
VANHAN LAITTEEN HÄVITTÄMINEN	32
ASENNUS.....	34
KÄYTTÖ	35
EKODESIGN	37
PUHDISTUS JA HOITO	37
TAKUU JA HUOLTO	38

TURVALLISUUSOHJEET

Onnittelut liesituulettimen valinnasta. Tuotteemme on suunniteltu ja valmistettu vastaamaan odotuksiasi ja se tulee varmasti olemaan hyödyllinen osa keittiötäsi. Toivomme, että saat paljon iloa uudesta liesituulettimestasi.

PAKKAUKSEN HÄVITTÄMINEN

Pakkaus suojaa liesituuletinta kuljetusvaurioilta. Pakkausmateriaalit on valittu ottaen huomioon ympäristönäkökohdat, joten ne voidaan kierrättää. Pakkausmateriaalien kierrätys säästää raaka-aineita ja vähentää jäteongelmaa. Pakkaus on toimitettava lähimmälle kierrätysasemalle/ keräyspisteeseen. Pakkauksen osat (esim. kalvot tai polystyreenivahto) voivat olla vaaraksi lapsille. Huom. tukehtumisvaara! Pidä siksi pakkauksen osat poissa lasten ulottuvilta ja hävitä materiaalit mahdollisimman nopeasti.

VANHAN LAITTEEN HÄVITTÄMINEN

Vanhat sähkö- ja elektroniikkalaitteet sisältävät edelleen arvokkaita materiaaleja. Lisäksi ne sisältävät myös haitallisia aineita, jotka ovat välttämättömiä laitteiden toiminnalle ja turvallisuudelle. Jos laitteet hävitetään talousjätteen mukana tai käsitellään väärin, ne voivat olla vahingoksi ihmisten terveydelle ja ympäristölle. Älä siis hävitä vanhaa laitetta talousjätteen mukana.

TURVALLISUUSOHJEET

Lue käyttöohjeet huolellisesti ennen liesituulettimen käyttöönottoa. Ohjeet antavat tärkeää tietoa laitteen turvallisuudesta, asennuksesta, käytöstä ja huollosta, mikä suojaa sekä ihmisiä että laitetta. Talleta käyttöohjeet ja anne ne edelleen mahdolliselle seuraavalle omistajalle.

Liesituuletin on tarkoitettu käytettäväksi tavallisessa kotitaloudessa. Valmistaja/maahantuojia ei ole vastuussa vahingoista, jotka aiheutuvat laitteen virheellisestä tai väärästä käytöstä.

Ennen kuin asennat liesituulettimen tarkista, että verkkovirran tiedot vastaavat tyyppikilvessä ilmoitettuja verkkovirtaa koskevia tietoja (jännite ja taajuus). On erittäin tärkeää, että nämä tiedot ovat yhdenmukaiset, jotta liesituuletin ei vahingoitu. Mikäli olet epävarma, ota yhteyttä ammattilaiseen.

Liesituulettimen sähköturvallisuus voidaan taata vain, kun maadoitusliitäntä on muodostettu määräysten mukaisesti. On erittäin tärkeää, että tämä turvallisuustoimenpide testataan ja että ammattilainen tarkastaa asennuksen epävarmassa tilanteessa. Valmistaja/maahantuojia ei ole vastuussa vahingoista (esim. sähköiskuista), jotka johtuvat puuttuvista tai irrotetuista maadoitusjohdoista.

Laitteen saa asentaa tai korjata vain ammattilainen. Mikäli laitteen asentaa tai sitä korjaa henkilö, jolla ei ole vaadittavaa asiantuntemusta, voi se aiheuttaa käyttäjälle merkittävä riskkejä, jotka eivät kuulu takuuoikeuden piiriin. Vain ammattilaisen saa koota ja asentaa tämän liesituulettimen muuhun kuin paikallaan sijaitsevaan asennuspaikkaan (esim. veneeseen) ja vain tämän liesituulettimen käyttöä koskevien turvallisuusmääräysten mukaisesti.

Liesituuletin on kokonaan irti sähköverkosta vain, kun jokin seuraavista ehdoista täyttyy:

- Pistoke on vedetty ulos. Älä vedä johdosta, vaan pistokkeesta, kun irrotat liesituulettimen verkkovirrasta.
- Sulake on kytketty pois päältä.
- Sulake on ruuvattu kokonaan auki.

Laitteen liitäntää ei saa tehdä jatkojohdon avulla. Jatkojohto ei ole tähän tarkoitukseen riittävän turvallinen (vaarana esim. ylikuumentuminen).

Älä koskaan työskentele avotulella liesituulettimen alla. Vältä liekittämistä, grillaamista jne. Käynnissä oleva liesituuletin imee liekit suodattimiin ja niihin kertynyt keittiörasva aiheuttaa tulipalovaaran!

Jos liesituuletinta käytetään kaasupolttimen yläpuolella, sytytetty keittolevyt on aina peitettävä kattiloilla tai vastaavilla. Vaikka kattilat otetaan pois vain hetkeksi, on kaasupoltin sammutettava. Liekki säädetään niin, että se ei tule pannun pohjan reunojen yli. Liesituuletin voi vahingoittaa liekkien aiheuttamasta erittäin voimakkaasta kuumenemisesta, jos liekkejä ei peitetä.

Kytke liesituuletin päälle aina, kun käytät keittolevyä. Jos liesituuletinta ei kytketä päälle, sen sisälle ja ulkopuolelle voi muodostua kondenssivettä. Tämä voi aiheuttaa syöpymisvaurioita liesituulettiin.

Kun työskentelet öljyn tai rasvan kanssa, pidä aina silmällä kattiloita, pannuja tai rasvakeitintä koko ajan. Grillaaminen sähkögrillillä on myös tehtävä jatkuvassa valvonnassa. Ylikuumentunut öljy ja rasva voivat syttyä itsestään ja sytyttää liesituulettimen palamaan.

Älä koskaan käytä liesituuletinta ilman rasvasuodattimia, koska rasva- ja likakertymät voivat haitata liesituulettimen toimintaa. Suodattimet on puhdistettava tai vaihdettava säännöllisesti. Rasvan täyttämä suodatin aiheuttaa tulipalovaaran!

Älä koskaan käytä höyrypuhdistinta liesituulettimen puhdistamiseen. Höyry voi tunkeutua sähköjärjestelmän osiin ja aiheuttaa oikosulun.

Liesituuletin on tarkoitettu käyttöohjeen lukeneiden aikuisten käytettäväksi. Lapset eivät useinkaan osaa ennakoida laitteen väärästä käytöstä mahdollisesti aiheutuvia vaaroja. Varmista, että lapsia valvotaan, kun he ovat laitteen lähellä.

Isommat lapset voivat käyttää liesituuletinta, jos heidät on opastettu käyttämään sitä oikein ja he ymmärtävät laitteen väärästä käytöstä aiheutuvat mahdolliset vaarat.

Ellei keittotason valmistaja ole määrittänyt suurempaa turvaetäisyyttä, tulee keittotason ja liesituulettimen alareunan välillä noudattaa seuraavia minimiturvataisyyskyksiä:

650 mm keraamisen lieden yläpuolella
700 mm kaasulieden yläpuolella

Asennuskorkeutta valittaessa on otettava huomioon käyttäjien pituus. Keittotason yllä on oltava tilaa työskennellä vapaasti ja käyttää liesituuletinta optimaalisesti.

Huomioi, että sitä vähemmän ruuanlaiton höyryjä imeytyy liesituulettiin mitä suurempi etäisyys keittiötason on.

Jos teleskooppiosan yläreunan tulee ylettyä kattoon asti, on asennuskorkeutta valittaessa otettava huomioon liesituulettimen mahdollinen korkeus.

Liesituuletinta ei saa asentaa sellaisten tulisijojen päälle, joissa käytetään kiinteää polttoainetta.

Ilmanvaihtoputken saa käyttää vain palamattomasta materiaalista valmistettuja putkia tai letkua.

Ilmanvaihto ei saa tapahtua savupiipun tai tuuletuskanavan kautta, jos näitä käytetään tulisijallisen huoneen ilmanvaihtoon.

Jos ilmanvaihto tapahtuu savupiipun tai savuhormin kautta, jota ei enää käytetä, on noudatettava viranomaisten määräyksiä.

Liesituulettimen käyttö samanaikaisesti sellaisen tulisijan kanssa, joka ottaa korvausilman huoneilmasta.

Varoitus: Myrkytysvaara!

Jos samassa huoneessa tai ilmanvaihtojärjestelmässä käytetään sekä liesituuletinta että tulisijaa, joka ottaa korvausilman huoneen ilmasta, on oltava erityisen varovainen.

Huoneen ilmasta korvausilman ottavat tulisijat voivat olla esimerkiksi kaasu-, öljy-, puu- tai kivihiililämmittimiä, läpivirtaavia vedenlämmittimiä, kuumavesikattiloita, kaasuliesiä tai kaasu-uuneja, jotka ottavat palamisilman huoneesta, jossa ne sijaitsevat, ja joiden palokaasut johdetaan ulos esimerkiksi savupiipun kautta.

Ilmanvaihdossa ulos, myös käytettäessä ulkoista tuuletinta, liesituuletin imee ilmaa keittiöstä ja sen vieressä olevista huoneista. Jos huoneen ilmansyöttö ei ole riittävä, syntyy alipaine. Tulisija saa liian vähän palamisilmaa ja palaminen estyy. Myrkyllisiä palokaasuja voi imeytyä asuintiloihin savupiipusta tai hormista. Se voi olla hengenvaarallista!

Liesituuletinta voidaan käyttää samanaikaisesti ilman riskiä tulisijan kanssa, joka ottaa korvausilman huoneen ilmasta, jos huoneen tai ilmanvaihtojärjestelmän alipaine on enintään 4 Pa (0,04 mbar), tällöin vältetään palokaasun aiheuttama imu.

Tämä voidaan saavuttaa, jos raitista ilmaa voi virrata sisään rakennuksessa olevien aukkojen kuten ikkunoiden tai ovien kautta. On varmistettava, että aukkojen koko on riittävän suuri. Pelkkä seinätuuletuskanava ei yleensä anna riittävää ilmansyöttöä.

Arvioinnissa tulisi ottaa huomioon koko talon ilmanvaihtojärjestelmä. Epäselvässä tilanteessa ota yhteyttä paikalliseen nuohoojaan.

Turvallisen käytön varmistamiseksi voi olla tarpeen

- yhdistää liesituulettimeen ikkunakytkin, joka antaa liesituulettimen käydä vain, jos ikkunaa avataan riittävästi, tai
- kytkeä automaattinen imupuhallin tai avata moottorikäyttöinen tuuletusluukku, kun liesituuletin kytketään päälle, tai
- sammuttaa automaattisesti tulisija, joka ottaa korvausilman huoneesta silloin, kun liesituuletin kytketään päälle.

Ota kaikissa tapauksessa yhteyttä paikalliseen nuohoojaan.

Kiertoilma

Liesituuletin soveltuu vain ilman kierrättämiseen. Tämä edellyttää, että mukana toimitettu hiilisuodatin asennetaan.

Hiilisuodattimia on kahta tyyppiä, joita molempia voidaan käyttää ilman kierrätyksessä:

a) Tavalliset aktiivihiiisuodattimet imevät hajuja ja käryjä, kunnes ne täyttyvät. Suodattimia ei voida pestä tai käyttää uudelleen. Ne on vaihdettava uusiin 2–6 kuukauden välein riippuen siitä, kuinka paljon laitetta käytetään. (toimituksessa mukana)

b) High performance -hiilisuodattimet ovat pestäviä ja ne on vaihdettava joka toinen vuosi. High performance -hiilisuodattimet imevät 98 % käryistä ja hajuista. (ostettava erikseen)

Kiertoilma toimii suodattamalla ilman aktiivihiiisuodattimien läpi ja puhaltamalla sen puhdistettuna ilmanvaihtokanavan ritilän läpi takaisin huoneeseen.

TÄRKEÄÄ: Suodattimet voivat aiheuttaa tulipalonvaaran, jos niitä ei vaihdeta, kun ne täyttyvät.

ASENNUS

Lue seuraavat ohjeet huolellisesti ennen kuin asennat liesituulettimen. Tarkista ennen asennuksen aloittamista, että kaikki osat ovat ehjät. Valmistaja ei ole vastuussa vahingoista, jotka aiheutuvat tuotteen väärästä käsittelystä tai asennuksesta.

VAROITUS: Liesituuletin on valmistettu keraamisesta materiaalista ja sitä on käsiteltävä erityisen huolellisesti ja asianmukaisesti sekä asennettava ammattitaitoisesti ja oikein.

Käytä mukana toimitettua porausmallia, ja poraa asennusreiät seinään. Käytä 8 mm spiraaliporaa.

Varmista, että asennat liesituulettimen siten, että liesituulettimen alareunan ja keittotason väliin jäävä etäisyys on vähintään 50 cm.

Poista seinäkiinnike pakkauksesta ja kiinnitä se mukana toimitetuilla tapeilla ja ruuveilla (**kuva 1**). Asenna keraaminen osa ja käsittele sitä varovasti (**kuvat 2 ja 3**).

Jos tuote ei ole täysin vaakasuorassa linjassa lattiaan nähden, voi ruuveja säätää **kuvien 4 ja 5** mukaisesti sen jälkeen, kun tuote on asennettu seinään.

Varoitus: Keraaminen osa valmistettu käsin, siksi se ei ole muodoltaan täysin yhtenäinen.

Ruuvit on kiristettävä varovasti käsin, jotta tuote ei vahingoitu.

Sovita alin teräsosa liesituulettimen alaosaan (**kuva 6**) ja kiinnitä se sitten mukana toimitetuilla kahdeksalla ruuvilla.

Liitä kaapeli LED-ohjauspaneeliin liittimen avulla ja asenna LED-ohjauspaneeli paikalleen (**katso kuva 7**).

Asenna hiilisuodatin suoraan rasvasuodattimelle metallikiskon avulla **kuvan 8** mukaisesti.

Sovita rasvasuodatin tuotteeseen (**kuva 9A**), liitä teräslanka suodattimen koukkuun ja vie sitten rasvasuodatin lähelle tuotetta, kunnes se kiinnittyy magneettisesti (**9B**).

Liitä tuote verkkovirtaan. Aseta teräsverkko liesituulettimen päälle ja kiinnitä se neljällä mukana toimitetulla ruuvilla (**kuva 10**).

KÄYTTÖ

Liesituuletinta käytetään mukana toimitetulla kaukosäätimellä, jossa on 5 alla olevan kuvauksen mukaista painiketta. Käytä suurta nopeutta voimakkaan ruuankäryn kanssa.

On suositeltavaa, että liesituuletin kytketään päälle 5 minuuttia ennen ruuanlaittoa ja jätetään päälle vielä noin 15 minuutiksi ruuanlaiton jälkeen.



A. Valo päälle/pois. Huomioitavaa: valo toimii riippumatta siitä, onko liesituuletin päällä. Muista siksi sammuttaa valo, kun sitä ei enää käytetä.



B. Käynnistä/sammuta liesituuletin (käynnistyy imuteholla 1)



C. Vähennä imutehoa



D. Lisää imutehoa



E. Ajastintoiminto 10 minuutin jaksoissa

HIMMENNIN

Valon himmennys 20 prosentista 100 prosenttiin. Pidä kaukosäätimen valopainiketta (A) painettuna, säätääksesi kirkkaammalle ja himmeämmälle.

Sisältää seuraavat toiminnot:

- 1) Liesituulettimen valo on sammutettu – Paina kytkintä –Valo syttyy
- 2) Liesituulettimen valo on päällä – Paina kytkintä – Valo sammuu
- 3) Liesituulettimen valo on päällä – Pidä kytkin pohjassa –Valo himmenee
- 4) Vapauta kytkin ja valo jää valittuun kirkkauteen
- 5) Kun haluat taas lisätä valon kirkkautta: toimi kuten ko-hdassa 3.

VÄRILÄMPÖTILAN ASETUKSET

Varmista, että liesituuletin on sammutettu. Pidä ajastin-painike pohjassa, kunnes valo syttyy. Vaihda värilämpötila painamalla valonäppäintä pitkään. Kun pidät näppäintä pohjassa, värilämpötila vaihtuu läm-pimästä kylmäksi. Valitse haluamasi väri vapauttamalla kytkin.

Poistu värilämpötilan asetuksesta painamalla virtakytkintä (B).

Kaukosäätimen tekniset tiedot:

Alkaliparisto: 12 V, 27 A.

Taajuus: 433,92 Mhz

Yhdistelmiä: 32 768

Maks. kulutus: 25 mA

Sallittu lämpötila: -20 ... + 55 ° C

Mitat: 130 x 45 x 15 mm

Lähetyskoodin vaihtaminen:

Kaikki liesituulettimien kauko-ohjaimet käyttävät oletusarvoisesti samaa lähetyskoodia. Jos samaan huoneeseen tai sen lähelle asennetaan toinen kauko-ohjattava liesituuletin, voivat ne häiritä toisiaan. Siinä tapauksessa toisen laitteen koodi tulee vaihtaa.

Se tehdään seuraavalla tavalla:

Paina näitä kolmea painiketta samanaikaisesti 2 sekunnin ajan:   

Kun LED-valot syttyvät, paina näitä kahta painiketta samanaikaisesti 5 sekunnin kuluessa:  

LED-valot vilkkuvat 3 kertaa, mikä tarkoittaa, että lähetyskoodi on vaihdettu.

VAROITUS!

Menettely poistaa alkuperäisen lähetyskoodin pysyvästi.



Kun lähetyskoodi on vaihdettu kaukosäätimessä, se on kalibroitava liesituulettimessa olevan elektronisen keskusyksikön kanssa. Tämä tehdään seuraavasti:



Sammuta liesituuletin käynnistä/sammuta -virtapainikkeesta.

Kytke sitten liesituuletin uudelleen päälle. Paina valopainiketta  15 sekunnin kuluessa synkronoidaksesi liesituulettimen keskusyksikön uuden lähetyskoodin kanssa.

Tehdasasetusten palauttaminen

Liesituulettimen tehdasasetukset voidaan palauttaa seuraavasti:

Paina näitä kolmea painiketta samanaikaisesti 2 sekunnin ajan:   

Kun LED-valot syttyvät, paina näitä kahta painiketta samanaikaisesti:  

LED-valot vilkkuvat 6 kertaa, mikä tarkoittaa, että tehdasasetukset on palautettu

Hätäkatkaisin:

Jos kaukosäädin ei toimi, on liesituuletin sammutettava hätäkatkaisimesta. Kun valtuutettu ammattilainen on korjannut liesituulettimen, on hätäkatkaisin nollattava.

VAROITUS!

Kaukosäätimen paristo on vaihdettava kerran vuodessa optimaalisen signaalikantaman varmistamiseksi. Paristot eivät kuulu takuun piiriin. Irrota laitteen takaosassa oleva paristokansi, poista vanha paristo ja vaihda se uuteen vastaavaan. Ota huomioon pariston napaisuus, kun asetat sen paikalleen. Käytettyjä paristoja ei saa hävittää tavallisen talousjätteen mukana, vaan ne on toimitettava asianmukaiseen keräyspisteeseen. Tämä radio-ohjattava laite RC001 Radio Control täyttää standardin 99/5/EY mukaiset vaatimukset.

VAROITUS!

Kaikki muutokset laitteen teknisiin tietoihin mitätöivät takuun. Laitteen saa korjata vain valtuutettu teknikko.

Kaikki Wittin liesituulettimet on mukautettu noudattamaan Euroopan parlamentin uusien asetusten – EU65 ”Energiamerkinnät” ja 1.1.2015 voimaan tullut EU66 ”Ecodesign” – energiamerkintöjä koskevia vaatimuksia.

Kaikki liesituulettimet on nyt varustettu uudella elektroniikalla, sisältäen ajastimen imuteholle, kun teho ylittää 650 m³/h. Tämä koskee kaikkia malleja, joissa on sisäänrakennettu moottori ja joiden suorituskyky on yli 650 m³/h. Ajastin vaihtaa automaattisesti korkeimmalta teholta toiseksi korkeimmalle teholle 5 minuutin kuluttua. Ulkoisilla moottoreilla varustetuissa liesituulettimissa on myös ajastin, joka vaihtaa automaattisesti korkeimmalta teholta toiseksi korkeimmalle teholle, kun suorituskyky ylittää 650 m³/h. Ulkoiset moottorit, joiden suorituskyky ylittää 650 m³/h sekä korkeimmalla että toiseksi korkeimmalla teholla, siirtyvät muulle alemmalle tasolle 7 minuutin kuluttua.

Valmiustilassa liesituulettimien virrankulutus on alle 0,5 W.

PUHDISTUS JA HOITO

Puhdista ja hoida liesituuletinta alla olevien ohjeiden mukaisesti. Tällä tavoin varmistetaan liesituulettimen moitteeton toiminta ja pitkä käyttöikä.

Pidä erityisesti rasvasuodatin puhtaana.

HUOMIO: Kaapelin saa vaihtaa vain valtuutettu teknikko.

Rasvasuodattimen irrottaminen

Rasvasuodatin poistetaan avaamalla ensin valopaneeli: tartu kahvaan (kuva 13) ja vedä alaspäin, jolloin valopaneeli aukeaa.

Rasvasuodatin voidaan poistaa käyttämällä erityistä kahvaa (kuva 14). Hiilisuodatin sijaitsee aivan rasvasuodattimen takana ja voidaan poistaa samalla tavalla.

Lampun tai vastaavan liittimen vaihtamiseksi on tarpeen avata valopaneeli edellä kuvatulla tavalla (kuva 13) ja sen jälkeen poistetaan ruuvit ja avataan paneeli. Vaihda vaurioituneet osat uusiin.

Suodattimien puhdistaminen

Suodatin puhdistetaan vähintään joka toinen kuukausi – käytöstä riippuen. Rasvasuodatin pestään lämpimällä vedellä ja astianpesuaineella tai astianpesukoneessa. Astianpesukoneessa pestessä suodattimien väri voi muuttua – tällä ei kuitenkaan ole mitään vaikutusta toimintaan. Jos liesituuletinta käytetään kiertoilmalla, hiilisuodatin on vaihdettava noin 6 kuukauden välein – käytöstä riippuen.

Irrota hiilisuodatin poistamalla ensin rasvasuodatin edellä kuvatulla tavalla. Vedä sitten muovikielestä, kunnes hiilisuodatin irtoaa.

Puhdistaminen

Pinnat ja hallintalaitteet ovat alltiita naarmuille. Siksi seuraavia puhdistusohjeita on noudatettava.

Kaikki pinnat ja hallintalaitteet on puhdistettava ainoastaan pehmeällä sienellä, lämpimällä vedellä ja pH-neutraalilla astianpesuaineella.

Kuivaa pinnat sen jälkeen pehmeällä liinalla.

Älä käytä liikaa vettä toiminta-alueella, jotta kosteutta ei pääse elektroniikkaan.

Vältä seuraavien puhdistusaineiden käyttöä, sillä ne vahingoittavat liesituuletinta:

- soodaa, happoa tai kloridia sisältävät puhdistusaineet sekä liuottimia sisältävät puhdistusaineet.
- hankaavat puhdistusaineet, esim. hankausjauhe tai hankaustyyny, kuten teräshankaussienet tai käytetyt sienet, jotka sisältävät hioma-ainejäämiä.

TAKUU

Uudella laitteellasi on valmistus- ja materiaalivirheiden varalle 2 vuoden reklamaatio-oikeus, joka on voimassa dokumentoidusta ostopäivästä alkaen. Takuu kattaa materiaalit, työpalkat ja ajon. Kääntyessäsi huollon puoleen Sinun on ilmoitettava tuotteen nimi ja sarjanumero. Nämä tiedot ovat tyyppikilvessä. Kirjoita ne valmiiksi tähän käyttöoppaaseen, niin ne ovat käytettävissäsi. Tietojen avulla huoltoasentajan on helpompi löytää oikeat varaosat.

Takuu ei kata:

- Vikoja ja vahinkoja, joiden syynä ei ole tuotanto- tai materiaalivirhe
- Väärää tai virheellistä käyttöä – tähän kuuluu myös tuotteen puutteellinen puhdistus
- Laitteen palo- ja/tai vesi- ja kosteusvaurioita
- Korjauksia, jotka on tehnyt muu kuin ammattilainen
- Kuljetusvaurioita, kun tuotetta on kuljetettu ilman oikeaa pakkausta
- Jos on käytetty muita kuin alkuperäisiä varaosia
- Jos käyttöoppaan ohjeita ei ole noudatettu
- Jos asennusta ei ole tehty ohjeiden mukaan
- Jos tuotteen on asentanut tai korjannut ammattitaidoton henkilö
- Palaneita polttimeita

Kuljetusvauriot

Kuljetusvaurio, joka todetaan myyjän järjestämässä toimituksessa asiakkaalle, on yksinomaan asiakkaan ja myyjän välinen asia. Niissä tapauksissa, joissa asiakas on itse vastannut tuotteen kuljetuksesta, ei toimittaja ota mitään vastuuta mahdollisesta kuljetusvauriosta.

Kuljetusvauriosta on ilmoitettava välittömästi ja viimeistään 24 tunnin kuluessa siitä, kun tavara on toimitettu. Muussa tapauksessa asiakkaan vaatimukset hylätään.

Aiheeton huoltokäynti

Jos kutsutaan huoltoasentaja ja käy ilmi, että vian olisi voinut korjata itse esim. noudattamalla käyttöoppaan ohjeita tai vaihtamalla sähkökaapin sulakkeen, on asiakkaan itse maksettava huoltokäynti.

Osto yrityskäyttöön

Osto yrityskäyttöön on jokainen osto, jossa laitetta ei käytetä yksityisessä kotitaloudessa vaan yritystoimintaan tai sitä muistuttavaan tarkoitukseen (ravintola, kahvila, ruokala, jne.) tai vuokraukseen tai muuhun toimintaan, jossa käyttäjiä on useita. Mitään takuuta ei myönnetä yrityskäyttöön tehdyille ostoille, koska tämä laite on tarkoitettu yksinomaan tavalliseen kotitalouteen.

HUOLTO

Kun tarvitset huoltoa tai varaosia Suomessa (yritys Piketa Oy), pyydämme täyttämään huoltomakkeen osoitteessa <https://www.piketa.fi/>. Sinuun otetaan sen jälkeen yhteys lisätietoja varten. Voit ottaa yritykseen yhteyden myös puhelimitse +358 3 2333277 tai sähköpostilla piketa@piketa.fi.

Valmistaja/jakelija ei ole vastuussa tuote- ja/tai henkilövahingoista, jos turvallisuusohjeita ei noudateta. Takuu raukeaa, jos ohjeita ei noudateta.

Emme vastaa mahdollisista painovirheistä.

