

FI Kuvat ovat ainoastaan ohjeellisia. Todellinen tuote ja sovelluksen käyttöliittymä voivat poiketa todellisesta tuotteesta.

FI Tärkeitä tietoja

Ninebot KickScooter

F20D / F25E / F30E /
F30D / F40E / F40D

SISÄLLYSLUETTELO

Ajoturvallisuus	2
Kunnossapito	4
Merkkien selitykset	6
Tavaramerkki ja oikeudellinen lausunto	7
Tuoteohje	8
Kaaviokuva	9
Kojelauta & virtakytki	9
Tekniset tiedot	10
Sertifioinnit	11
Käyttöohje	13
Käytön aloittaminen	14
Pakkauksen sisältö	14
Kokoamisohje	15
KickScooterin aktivointi	16
Ajo-ohje	17
Lataaminen	18
Varoitukset	18
KickScooterin kokoontaittaminen	21
KickScooterin avaaminen	21
Jarrujen säätäminen	22
Venttiilin jatkopala	22
Takuu ja huolto	23

Kiitos, että valitsit Ninebot KickScooterin (jäljempänä: KickScooter).
Lue tämä käyttöohje huolellisesti saadaksesi tuotteesta kaiken irti.



TÄRKEÄÄ: Lue käyttöohje huolellisesti läpi ja säilytä se myöhempää tarvetta varten. Lisätietoja: www.segway.com.

1 Ajoturvallisuus

- VAROITUS:** Käytä akun lataamiseen vain tuotteen mukana toimitettua laturia. Tuotteen lataamiseen ei saa käyttää muuta kuin toimitukseen kuuluvaa laturia.
- Tämä ajoneuvo on henkilökohtainen sähköpotkulauta, joka toimii sähköllä. KickScooter on vapaa-ajan kulkuneuvo. Sen ajamista on harjoiteltava. Ninebot Inc. ja Segway Inc. eivät vastaa mistään henkilövahingoista tai tuotevaurioista, jotka ovat aiheutuneet käyttäjän kokemattomuudesta tai tämän asiakirjan ohjeiden laiminlyönnistä.
- Käytä riittävästi aikaa perusasioiden opetteluun onnettomuuksien välttämiseksi. Muista, että käyttäessäsi KickScooteria on aina olemassa hallinnan menetyksestä, törmäyksestä tai kaatumisesta johtuvan loukkaantumisen tai kuoleman vaara, aivan kuten kaikkien muidenkin liikennevälineiden kohdalla. Voit vähentää riskejä noudattamalla kaikkia tämän käyttöohjeen ohjeita ja varoituksia, mutta et voi koskaan poistaa kaikkia riskejä.
- Tätä sähköistä KickScooteria voivat käyttää 14-vuotiaat ja sitä vanhemmat lapset sekä henkilöt, joiden fyysiset, aistilliset tai henkiset kyvyt ovat heikentyneet tai joilta puuttuu kokemusta ja tietoa, jos heitä valvotaan asianmukaisesti tai heille on annettu opastusta laitteen turvallisesta käytöstä ja he ymmärtävät siihen liittyvät vaarat. Lapset eivät saa leikkiä laitteella. Lapset eivät saa puhdistaa tai huoltaa laitetta ilman valvontaa.
- KickScooter sisältää pieniä osia, jotka voivat aiheuttaa tukehtumisvaaran. Pidä muovisuojukset poissa lasten ulottuvilta tukehtumisvaaran estämiseksi. Pidä KickScooter poissa pienten lasten ulottuvilta.
- Lue käyttöohjeet huolellisesti ja aja sähköisellä KickScooterilla varovasti ja vastuullisesti. Käytä sähköistä KickScooteria vasta sitten, kun olet ymmärtänyt kaikki turvallisuuksäännöt ja noudatat niitä. ÄLÄ aja KickScooterilla, jos et voi ajaa sillä tässä käyttöohjeessa annettujen ohjeiden mukaisesti. Henkilövahinkojen ja/tai kuoleman vaara.
- ÄLÄ anna muiden ajaa KickScooteriasi yksin, ellei kyseinen henkilö ole lukenut näitä ohjeita huolellisesti. Uusien ajajien turvallisuus on sinun vastuullasi. Auta uusia ajajia, kunnes KickScooterin perustoiminnot ovat heille tuttuja. Varmista, että kaikki uudet ajajat käyttävät kypärää ja muita suojavausteita.
- Aivan kuten muidenkin ajoneuvojen kohdalla, suuremmat nopeudet edellyttävät pidempää jarrutusmatkaa. Äkillinen jarrutus huonosti pitävillä pinnoilla voi johtaa luisuun tai kaatumiseen.
- Mukauta ajo aina olosuhteisiin, näkyvyyteen ja ajopintaan.

Valmistautuminen ajamiseen

- On tärkeää tarkistaa, että ohjausjärjestelmä on säädetty oikein, että kokoaminen/taitto on tehty oikein ja että jarrut ja pyörät ovat hyvässä kunnossa.
- Lukkomutterit ja muut kiinnikkeet voivat löystyä ajan myötä, joten ne on mahdollisesti kiristettävä uudelleen.
- Käytä ajaessasi aina tarkoitukseen sopivia kenkiä, vaatteita ja suojavausteita. Suojavausteisiin kuuluvat kypärä, polvisuojat ja kynnärsuojat. Käytä hyväksytyttä ja sopivaa polkupyöräilyyn tai rullalautailuun tarkoitettua kypärää, jossa on leukahihna ja joka suojaa hyvin takarivoasi. Poista tai kiinnitä löysät/roikkuvat kappaleet (esim. vaatteet, hiukset, korut ym.), jotka voivat takertua liikkuviin osiin.
- ÄLÄ SAMMUTA KickScooteria ennen kuin se on pysäköity tasaiselle alustalle.
- ÄLÄ RIPUSTA ohjaustankoon mitään. Ohjaustangon kuormittaminen vaikuttaa KickScooterin vakauteen.
- Suosittellemme lukitsemaan KickScooterin sille tarkoitettulla lukolla (saatavilla erikseen).



TÄRKEÄÄ:

Lue käyttöohje huolellisesti läpi ja säilytä se myöhempää tarvetta varten. Lisätietoja: www.segway.com.

Missä voin ajaa

- Kun käytät potkulaata yleisillä teillä/alueilla, noudata aina paikallisia lakeja ja määräyksiä.
- KickScooter on suunniteltu käytettäväksi kovalla ja kuivalla alustalla paikassa, jossa ei ole esteitä, epätasaisuuksia, kuoppia tai muita vaaroja.
- Vältä mahdollisuuksien mukaan ajamista alueilla, jotka ovat vilkkaasti liikennöityjä tai joissa on paljon ihmisiä. ÄLÄ AJA moottoriliikenneteillä tai moottoriajoneuvojen, jalankulkijoiden, pyöräilijöiden tai eläinten läheisyydessä, jyrkillä rinteillä tai portailla tai niiden läheisyydessä, reunakiveyksillä, uima-altaiden läheisyydessä tai lätköiden tai muiden vesistöjen läpi. Ole varovainen ajaessasi alueilla, joissa on puita, pylväitä tai aitoja. Varmista, että sinulla on tarpeeksi tilaa, jotta voit ohittaa ne turvallisesti. Kiinnitä erityistä huomiota jalankulkijoihin.
- ÄLÄ AJA KickScooterilla sisätiloissa.
- Noudata erityistä varovaisuutta ajaessasi hämärässä.
- ÄLÄ AJA rampeilla tai jyrkissä mäissä, joiden kaltevuus on suurempi kuin tuotteelle määritetty enimmäiskaltevuus (kts. tekniset tiedot).
- ÄLÄ AJA lumessa tai sateessa tai teillä, jotka ovat märkiä, mutaisia, jäisiä tai liukkaista mistä tahansa syystä. Liukkailla teillä jarrutusmatka on pidempi. Hidasta vauhtia ja jarruta aikaisemmin pienentääksesi hallinnan menettämisen ja kaatumisen riskin ja varmistaaksesi oman turvallisuutesi. ÄLÄ AJA esteiden yli (mukaan lukien mutta ei ainoastaan hiekka, irtosora ja/tai risut ja oksat). Se voi johtaa tasapainon tai pidon menettämiseen ja aiheuttaa kaatumisen.
- Kaupungissa voi olla monia "esteitä" – mukaan lukien jalkakäytävien reunakivet ja/tai portaat. Vältä hidastustöyssyjen yli ajamista. Kiinnitä erityistä huomiota alueilla, joissa on paljon jalankulkijoita; aja varovasti ja olosuhteiden mukaisesti. Pysähdy ja taluta KickScooteriasi tarvittaessa.



VAROITUS

ÄLÄ KOSKAAN aja KickScooterilla veden läheisyydessä.

Ajon aikana

1. Ole varovainen ja pysyttele turvallisen etäisyyden päässä muista ajaessasi. Kiinnitä huomiota ympäristöösi ja hidasta vauhtia ajaessasi tuntemattomilla alueilla. Pidä hyvää huolta itsestäsi ja muista.
2. ÄLÄ käytä matkapuhelinta, kameraa tai kuulokkeita tai tee mitään muuta ajon aikana välttääksesi häiriötekijät.
3. Ole varovainen! Tarkkaile ympäristöäsi. Silmäsi ovat tähän parhaat välineet, ja katselemalla tarkkaavaisesti ympärillesi voit turvallisesti välttää esteet ja huonosti pitävät ajopinnat (kuten märkä maa, irtohiekka, irtosora ja jää). Ole varovainen, kun siirryt ajopinnalta toiselle.
4. ÄLÄ AJA KickScooterilla vain yhdellä jalalla tai yhdellä kädellä. ÄLÄ irrota käsiäsi ohjaustangosta ajaessasi.
5. Hidasta aina vauhtia lähestyessäsi tai ylittäessäsi risteystä tai mutkaa. Käytä soittokelloa varoittaaksesi itsestäsi.
6. ÄLÄ AJA vaarallisilla nopeuksilla. Käytä aina harkintaa ja aja oman ajokykyysi ja ympäristön mukaan.
7. ÄLÄ anna KickScooterin kastua. Kosteudelle altistunut akku voi vaurioitua tai aiheuttaa palo- tai räjähdysvaaran.
8. Hidasta aina vauhtia kääntyessäsi. Jos käännyt kovassa vauhdissa, voit menettää laitteen hallinnan ja kaatua. Henkilövahinkojen ja/tai kuoleman vaara.
9. ÄLÄ KÄYTÄ KickScooteria muuhun kuin siihen käyttöön, mihin se on tarkoitettu. ÄLÄ KULJETA KickScooterilla matkatavaroita ÄLÄKÄ yritä tehdä sillä temppuja.
10. Ilmoita aina itsestäsi lähestyessäsi jalankulkijaa/pyöräilijää, joka ei ole nähnyt tai kuullut sinua.
11. ÄLÄ KOSKAAN kosketa pyöriä ajon aikana tai kun ne ovat liikkeessä.
12. Ajoturvallisuuden varmistamiseksi ajajalla on oltava hyvä näkyvyys ja hänen on oltava hyvin näkyvissä muulle liikenteelle.
13. Ajajan on pystyttävä kuulemaan ympäristön äänen.
14. ÄLÄ AJA KickScooterilla, jos ympäristön lämpötila on alle käyttölämpötilan (katso tekniset tiedot). Korkea/alhainen lämpötila vaikuttaa tuotteen suorituskykyyn. Henkilövahinkojen ja/tai tuotevaurioiden vaara.

Kuka saa ajaa

Lue kaikki tässä käyttöohjeessa olevat varoitukset ja turvallisuusohjeet ja noudata niitä vahinkojen riskin pienentämiseksi. Älä aja liian kovalla vauhdilla. Älä missään tapauksessa aja teillä, joilla kulkee moottoriajoneuvoja. Valmistaja suosittelee, että KickScooterin ajaja on vähintään 14-vuotias. Noudata aina näitä turvaohjeita:

Seuraavat henkilöt eivät saa ajaa KickScooterilla:

- Henkilöt, jotka ovat alkoholin tai huumeiden vaikutuksen alaisia
- Henkilöt, joiden sairaus aiheuttaa riskin rasittavissa fyysisissä aktiviteeteissa
- Henkilöt, joilla on tasapaino-ongelmia tai sellaisia motorisia ongelmia, jotka vaikuttavat häiritsevästi tasapainon säilyttämiseen
- Henkilöt, joiden paino on suurempi kuin enimmäispaino (kts. tekniset tiedot)
- Raskaana olevat henkilöt



VAROITUS

KickScooter on tarkoitettu vain yhdelle käyttäjälle.

Ajamisen jälkeen

1. Pysäköi aina tasaiselle ja vakaalle alustalle. Varmista, että KickScooter seisoo tukevasti tukijalan varassa. Jos se kaatuu, seurauksena voi olla henkilövahinko ja/tai tuotevaurio. Harkitse, mihin pysäköit KickScooterin. Pysäköi se mieluullmin esimerkiksi seinän viereen kuin keskelle kulkutietä.
2. Anna KickScooterin jäähtyä ennen akun lataamista. Älä lataa KickScooteria, jos se on kastunut tai jos laturi tai pistoke on märkä.
3. Käytä ladattaessa ylijännitesuojaa (samoin kuin muidenkin elektronisten laitteiden kanssa), joka suojaaa KickScooterisi sähköiskujen ja jännitepiikkien aiheuttamilta vaurioilta. Käytä vain Segway-laturia. Älä käytä minkään muun tuotteen laturia.
4. ÄLÄ koske jarrujärjestelmään. Terävät reunat voivat aiheuttaa loukkaantumisriskin. Jarrut voivat kuumentua käytön aikana. ÄLÄ koske niihin heti käytön jälkeen.
5. Kun pysäköit KickScooterisi, lukitse takapyörä tarkoitukseen soveltuvalla lukolla estääksesi KickScooterin luvattoman käytön.
6. Muista kytkeä KickScooter pois päältä ja irrottaa latausjohto pistokkeesta ennen sen koonamista, lisävarusteiden asentamista tai rungon puhdistamista.

Muita turvallisuusohjeita

1. Suosittelemme tuotteen säännöllistä huoltoa ja kunnossapitoa paremman ajokokemuksen takaamiseksi.
2. Jos KickScooterista kuuluu poikkeavia ääniä tai se hälyttää, lopeta ajaminen välittömästi. ÄLÄ aja tai käytä KickScooteria ennen kuin poikkeavan äänen/vikahälytyksen syy on selvitetty ja korjattu. Ota tarvittaessa yhteyttä jälleenmyyjään.
3. Tuotteen A-painotettu äänenpainetaso on alle 70 dB (A). KickScooterin aiheuttama mekaaninen värähtely on alle 2,5 m/s². Mittausepävarmuus: 1,5 m/s².
4. KickScooterin käytössä syntyvä värähtely siirtyy kuljettajan kehon läpi.
5. Poista mahdolliset käytön aiheuttamat terävät reunat.
6. VAROITUS! Käytön aikana KickScooter altistuu raskaille kuormille ja kulumiselle. Eri materiaalit ja komponentit reagoivat kuormituksen/kulumiseen eri tavoin. Jos komponentin odotettu käyttöikä ylittyy, se voi rikkoutua yhtäkkiä. Henkilövahinkojen ja/tai tuotevaurioiden vaara. Halkeamat, naarmut ja värimuutokset raskaalle kuormitukselle/kulumiselle altistuvilla alueilla osoittavat, että osan käyttöikä on ylittynyt ja se on vaihdettava.
7. Käytä vain alkuperäisiä osia ja lisävarusteita.
8. EN 17128:2020, Luokka II (PLEV).

Ninebot KickScooterin tekniset tiedot ja parametrit vaihtelevat mallista toiseen. Ne voivat muuttua ilman ennakoilmoitusta. HYPERLINK "<http://www.segway.com/>" Päivitetty tiedot löytyvät osoitteesta www.segway.com. Muita tietoja voidaan lisätä valmistajan harkinnan mukaan. Valmistaja määrittää mahdolliset muut tärkeät tiedot. Joissakin maissa sovelletaan esimerkiksi ikään, nopeusrajoituksiin, käyttötarkoitukseen, käyttöön varattuihin alueisiin tai paristojen kuljetukseen liittyviä erityissääntöjä.

2 Kunnossapito

• Säännöllinen kunnossapito

- Varmista, että kaikki osat on kiinnitetty kunnolla ja että mikään osa ei ole vaurioitunut.
- Tarkista akun varaustaso, valot, kojelautaa ym. ja varmista, että ne toimivat normaalisti.
- Tarkista, että sekä etu- että takajarrut toimivat normaalisti. Varmista, että jarrut toimivat oikein.
- Varmista, että ohjaustanko on vakaa, ohjausjärjestelmä on säädetty oikein ja että etu- ja takapyörät eivät heilu tai ole löysällä.
- Varmista, että heijastimet eivät ole likaiset tai vaurioituneet.
- Varmista, että taittojärjestelmä on kiinnitetty oikein eikä se ole viallinen.

Varovasti

- Vain pätevä ammattilainen saa vaihtaa vialliset/kuluneet osat. Ota yhteyttä jälleenmyyjään, jos sinulla on kysyttävää.
- Varmista, että KickScooter on kytketty pois päältä ennen huoltotöitä, kokoamista tai osien vaihtamista.
- Käytön asentamiseen riittävästi voimaa sopivassa suhteessa, kunnes osat ovat kunnolla kiinnittyneet paikoilleen. Jos kiinnitys on liian löysä tai liian tiukka, KickScooter ei välttämättä toimi oikein. Henkilövahinkojen ja/tai tuotevaurioiden vaara.
- Älä koskaan yritä tehdä muutoksia KickScooteriin, mukaan lukien mutta ei rajoittuen ohjausputkeen, runkoon, taittomekanismiin tai jarruihin. KickScooteriin tehdyt muutokset/muokkaukset voivat vaikuttaa sen käyttöön ja suorituskykyyn. Henkilövahinkojen ja/tai tuotevaurioiden vaara. Takuu raukeaa, jos tuotteeseen on tehty luvattomia muutoksia/muokkauksia tai tuotteessa on käytetty muita kuin alkuperäisiä osia.

Puhdistus

Pyyhi runko pehmeällä, kostealla liinalla. Sitkeän lian voi poistaa pehmeällä, kostealla harjalla ja pyyhkiä sitten pehmeällä, kostealla liinalla.



VAROITUS

- Varmista ennen puhdistusta, että KickScooter on kytketty POIS PÄÄLTÄ, latauskaapeli on irrotettu ja latausportin kumisuojus on tiiviisti suljettu. Muussa tapauksessa saatat vahingoittaa elektronisiasia.
- Älä puhdistaa KickScooteria alkoholilla, bensiniillä, asetonilla tai muilla syövyttävillä liuottimilla. Nämä aineet voivat vahingoittaa sekä KickScooterin ulkonäköä että sen sisäosia.
- ÄLÄ pese KickScooteria painepesurilla tai vesiletikulla. Varmista, ettei latausportiin pääse vettä. Jos KickScooter on altistunut voimakkaalle sateelle, säilytä sitä ulkotiloissa, mutta kuitenkin säältä suojattuna riittävän etäisyyden päässä rakennuksista ja ihmisistä, kunnes se on kuivunut.

Säilytys

- Säilytä KickScooteria kuivassa ja viileässä paikassa. Älä jätä sitä ulos pitkäksi aikaa ja varmista, että säilytyspaikan lämpötila ei missään vaiheessa ole yli +50 °C/alle -20 °C. ÄLÄ lataa KickScooteria, jos sitä on säilytetty paikassa, jonka lämpötila on alle 0 °C. Odota, kunnes lämpötila on vähintään +10 °C.

VAROITUS

- Altistuminen auringonvalolle ja äärimmäisille lämpötiloille (kuuma tai kylmä) nopeuttaa muoviosien ikääntymistä ja voi lyhentää akun käyttöikää.

Akun kunnossapito

1. Käytä vain alkuperäisiä akkuja.
2. ÄLÄ säilytä tai lataa akkua ilmoitettujen lämpötilarajojen ulkopuolella (katso tekniset tiedot).
3. ÄLÄ puhkaise tai riko akkua. ÄLÄ koske akun napoihin.
4. Älä päästä metalliesineitä koskettamaan akun napoja oikosulun ehkäisemiseksi. Palovaara. Huomaa: vain pätevä ammattilainen saa vaihtaa nämä osat.
5. ÄLÄ lataa tai käytä akkua, jos se on vaurioitunut tai kostea/märkä.
6. ÄLÄ vie akkua tulen/liekkien läheisyyteen.
7. ÄLÄ hävitä akkua talousjätteiden kanssa. Akku on toimitettava kierrätyskeskukseen. Noudata akkujen kierrätystä ja/tai hävittämistä koskevia paikallisia lakeja ja määräyksiä.
8. Lataa akku jokaisen käyttökerran jälkeen ja vältä akun tyhjenemistä kokonaan. Lue käyttöohje ennen kuin lataat akun.

Huomaa

1. Hyvin hoidetun akun kapasiteetti on suuri vielä useiden kilometrien ajon jälkeen. TÄRKEÄÄ: Lataa akku jokaisen käyttökerran jälkeen ja vältä akun tyhjenemistä kokonaan. Akun kapasiteetti ja toimintasäde on parhaimmillaan huoneenlämmössä (22 °C), ja akun käyttö alle 0 °C:n lämpötiloissa voi vähentää toimintasädettä ja akun kapasiteettia. Tyypillisesti -20 °C:n lämpötilassa toimintasäde on puolet siitä, mitä se on samalla akkula lämpötilan ollessa 22 °C. Akun toimintasäde palautuu, kun lämpötila nousee. Lisätietoja on saatavilla sovelluksessa.
2. Täyteen ladatun akun varaus kestää tyypillisesti 120–180 päivää valmiustilassa, jonka jälkeen akku on ladattava uudelleen. Muista ladata akku jokaisen käytön jälkeen. Älä anna akun tyhjentyä kokonaan, sillä se voi aiheuttaa akulle pysyviä vaurioita. Akun sisällä oleva elektroniikka tallentaa tiedon akun latauksesta ja purkautumisesta. Takuu ei korvaa yli- tai alilatauksen aiheuttamia vaurioita tai vaurioita, jotka aiheutuvat akun käytöstä liian alhaisessa lämpötilassa.

Laturi



Tätä laturia voivat käyttää 14-vuotiaat ja sitä vanhemmat lapset sekä henkilöt, joiden fyysiset, aistilliset tai henkiset kyvyt ovat heikentyneet tai joilta puuttuu kokemusta ja tietoa, jos heitä valvotaan asianmukaisesti tai heille on annettu opastusta laitteen turvallisesta käytöstä ja he ymmärtävät siihen liittyvät vaarat. Lapset eivät saa leikkiä laitteella. Lapset eivät saa puhdistaa tai huoltaa laitetta ilman valvontaa. Käytä vain tuotteen mukana toimitettua alkuperäistä laturia. Laturia saa käyttää yksinomaan sähköisen KickScooterin lataamiseen. ÄLÄ käytä minkään muun tuotteen laturia.

VAROITUS

















- ÄLÄ lataa akkua, jos laturi tai portti on kostea/märkä.
- ÄLÄ käytä akkua, jos se on vaurioitunut tai altistunut vedelle/kosteudelle. Varmista, että latausportin suojus on paikoillaan, kun tuote ei ole latauksessa.
- ÄLÄ lataa tuotetta ulkotoiloissa.
- Varmista, että KickScooter on sammutettu latauksen aikana.
- Laturilla ei voi ladata ei-ladattavia akkuja.
- Latauksen aikana KickScooterin tulee olla paikassa, jossa on hyvä ilmanvaihto.
- Latausjohtoa ei voi vaihtaa. Jos latausjohto vaurioituu, koko laturi on vaihdettava.

3 Merkkien selitykset

	VAROITUS
	Kuuma pinta! Älä kosketa pintaa, joka on merkitty tällä merkillä.
	Ympäristöystävällinen käyttöikä: 10
	Ympäristöystävällinen käyttöikä: 5 vuotta
	CE-sertifiointi
	Bluetooth-toiminto
	CSA-sertifiointi
	Laturin energiasertifiointi

	Korea-sertifiointi
	Radiolaitteen vaatimustenmukaisuus Sertifiointi Japanissa
	Radiolaitteen vaatimustenmukaisuus Serti- fiointi Singaporessa
	NCC-sertifiointi Taiwanissa
	ETA-XXXX/XXX/XXX ETA-hyväksyntä
	Sähkölaitteita ei saa hävittää tavallisen kotita- lousjätteen mukana. Toimita tuote paikalliseen kierrätyspisteeseen.
	Sähkölaitteita ei saa hävittää tavallisen kotitalousjätteen mukana. Toimita tuote paikalliseen kierrätyspisteeseen.
	UL-sertifiointi

	UL-sertifiointi
	Akun kierrätys
	PSE-sertifiointi Japanissa
	Kiinan pakollinen sertifiointi
	II luokan laite
	Federal Communications Commission USA
	Venäläinen hyväksyntä
	PSE-sertifiointi/TUV
	Sertifiointi Austra- liassa
	GOST-sertifiointi Venäjällä
	Sertifiointi Ukrainassa
	Tasavirta
	Vaihtovirta
	Käyttö vain sisätiloissa
	TUV-sertifiointivirano- mainen
	Ei saa altistaa koste- udelle

	Turvamerkinä Singaporessa
	Sertifiointi Meksikossa
	PSE-sertifiointi Japanissa
	IPX4 / IPX5 / IPX7 / IP67
	Intertek-sertifiointiviranomainen
	UL-Energiasertifiointi
	Sulake
	SMPS (hakkuriteholähde)
	Pidettävä kuivana
	Irrotettava syöttöyksikkö
	Vahinkojen ehkäisemiseksi käyttäjän on luettava käyttöohje
	Varoitus! Puristusvaara
	BIS-hyväksyntä Intiassa
	Hakkuriteholähde, jossa oikosulkusuojattu tur- vamuuntaja (kytketty tai irrotettu)
	BMSI-sertifiointi Taiwanissa
	TUV-sertifiointiviranomainen

4 Tavaramerkki ja oikeudellinen lausunto

Ninebot on Ninebot (Tianjin) Technology Co., Ltd:n tavaramerkki. Segway ja Rider Design ovat Segway Inc:n rekisteröityjä tavaramerkkejä. Bluetooth on BLUETOOTH SIG, INC:n rekisteröity tavaramerkki. Android, Google Play ovat Google Inc:n tavaramerkkejä. App Store on Apple Inc:n palvelu. Omistajat varaavat tässä oppaassa mainittujen tavaramerkkiensä oikeudet.

KickScooteria suojaavat sille kuuluvat patentit. Lisätietoja patenteista: <http://www.segway.com>.

Olemme yrittäneet sisällyttää tähän käyttöohjeeseen kaikki KickScooterin toimintoihin liittyvät kuvaukset ja ohjeet. Oma KickScooterisi saattaa kuitenkin hieman poiketa tässä asiakirjassa esitetystä. Lataa ja asenna sovellus Applen App Storesta (iOS) tai Google Playstä (Android).

Huomaa, että on olemassa useita Segway- ja Ninebot by Segway -malleja, joissa on eri toimintoja. Osa mainituista toimintoista ei välttämättä koske omaa laitettasi. Valmistaja varaa itselleen oikeuden muuttaa KickScooterin mallia, toimintoja ja dokumentaatiota ilman erillistä ilmoitusta.

© 2021 Ninebot (Beijing) Tech Co. Ltd. Kaikki oikeudet pidätetään.

Segway–Ninebot-sovellus tukee KickScootereita, joissa on Bluetooth.

5 Yhteystiedot

Ota meihin yhteyttä, jos huomaat KickScooterisi käyttöön, kunnossapitoon tai turvallisuuteen liittyviä ongelmia tai häiriöitä/vikoja.

Skandinavia:
Witt A/S.
Gødstrup Søvej 9, 7400 Herning, Tanska
Muut kysymykset: service@witt.dk
Varaosat: spareparts@witt.dk
Verkkosivusto: www.witt.dk

Eurooppa, Lähi-Itä ja Afrikka:
Segway-Ninebot EMEA, Dynamostraat 7, 1014 BN Amsterdam, Holland Hogehilweg 8, 1101CC Amsterdam, Alankomaat

Verkkosivusto: www.segway.com
Ota KickScooterisi sarjanumero valmiiksi esille, kun otat yhteyttä Segwayhin.

Löydät sarjanumeron KickScooterin alapuolelta tai sovelluksesta kohdasta More Settings (lisäasetukset) -> Basic Information (perustiedot).

Lue koko käyttöohje huolellisesti läpi ja säilytä se myöhempää käyttöä varten.
www.segway.com
Ninebot KickScooter



FI Valmistaja pidättää itsellään oikeuden tehdä muutoksia tuotteeseen, julkaista ohjelmistopäivityksiä ja päivittää tämän käyttöohjeen milloin tahansa ilman ennakoilmoitusta.

Käy osoitteessa www.segway.com tai tarkista sovellus lataaksesi uusimmat käyttäjämateriaalit. Sinun on asennettava sovellus, aktivoitava KickScooterisi ja hankittava uusimmat päivitykset ja turvaohjeet.

Ninebot KickScooter

FI Tuotetiedot

Kuvat ovat ainoastaan ohjeellisia. Todellinen tuote ja sovelluksen käyttöliittymä voivat poiketa todellisesta tuotteesta.

1 Kaaviokuva

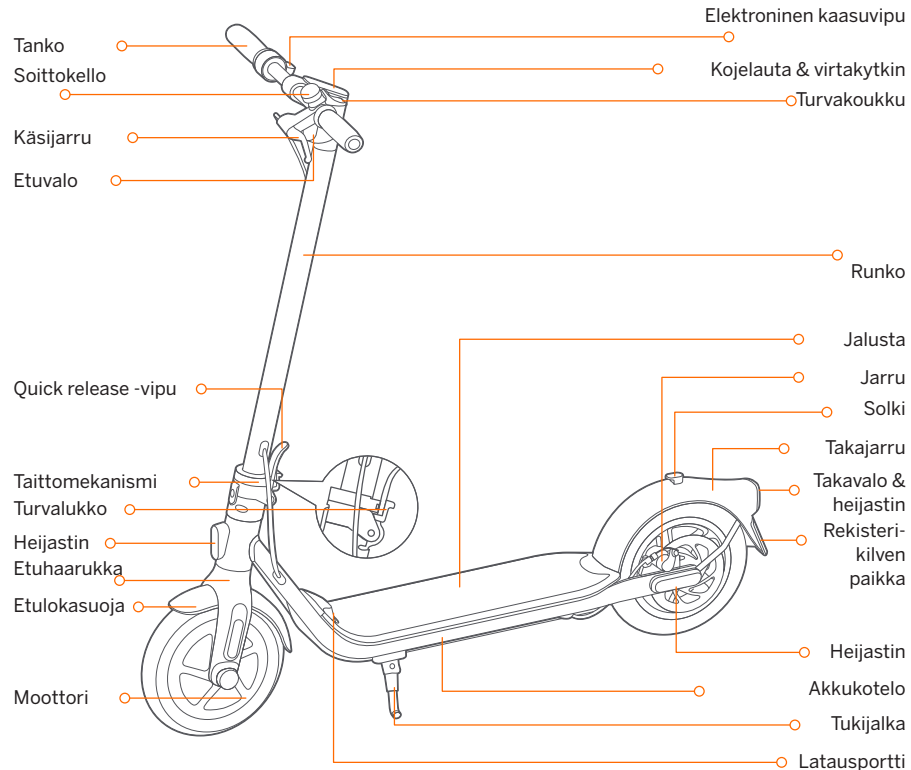

Kojelauta & virtakytkin

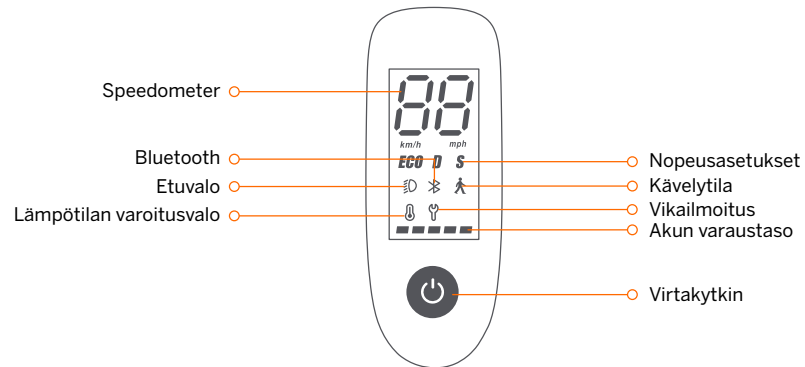

TVirtakytkin: Käynnistä KickScooter painamalla virtapainiketta. Sammuta pitämällä painiketta painettuna 3 sekunnin ajan. Kun KickScooter on käynnissä, sytytä etu- ja takavalvo painamalla painiketta lyhyesti. Valitse nopeus kaksoisnapsauttamalla painiketta.

Nopeusmittari: Näyttää nykyisen nopeuden. Näyttää myös virhekoodit.

Kävelytila: Enimmäisnopeus 5 km/h.

F25E / F30E / F40E: Etu- ja takavalvo vilkkuvat, eikä niitä voi sammuttaa.

F20D / F30D / F40D: Etu- ja takavalvo palavat, eikä niitä voi sammuttaa.

*Aktivoi kävelytila Segway-Ninebot-sovelluksen valikossa: Settings > Walk Mode.

Asetukset	Model	F20D	F25E	F30D	F30E	F40D	F40E
ECO (Energy-saving mode)		15 km/h	15 km/h	15 km/h	15 km/h	15 km/h	15 km/h
D (Standard Mode)		20 km/h	25 km/h	20 km/h	25 km/h	20 km/h	25 km/h
S (Sport Mode)		20 km/h	25 km/h	20 km/h	25 km/h	20 km/h	25 km/h

Vikailmoitus: Ilmoittaa, jos KickScooterissa on vika.

Ylikuumentuminen: Ilmoittaa, että akun lämpötila on 55 °C tai enemmän tai alle 0 °C. Ajoneuvo ei kiihdytä normaaliin tapaan, eikä akku mahdollisesti lataudu. Älä käytä tuotetta ennen kuin sen lämpötila on laskenut takaisin normaalialueelle.

Bluetooth: Kertoo, että ajoneuvo on yhdistetty matkapuhelimeen.

Akun varaustaso: Näyttää akun varaustason viidellä palkilla. Kukin palkki vastaa noin 20 % varausta.

*Akun varaustaso on hyvin alhainen, kun vain yksi palkki on näkyvissä. Lataa KickScooter.

2 Tekniset tiedot

	KUVAUS	PARAMETRIT	
Tuote	Nimi	Ninebot KickScooter	
	Malli	F20D	F25E
	Mitat: P x L x K	N. 1143 x 480 x 1160 mm	
	Mitat, kokoonlaitettuna: P x L x K	N. 1143 x 480 x 495 mm	
Kuljettaja	Nettopaino	N.16 kg	N. 15.3 kg
	Paino	30–100 kg	
	Suositusikä	14–60 vuotta	
KickScooter	Suosituspituus	120–200 cm	
	Huippunopeus	N. 20 km/h	N. 25 km/h
	Toimintasäde ¹⁾	N. 20 km	N. 25 km
	Enimmäiskaltevuus	N. 10%	
	Soveltuva alusta	Asfaltti/jalkakäytävä; esteet < 1 cm; kuopat	
	Käyttölämpötila	-10–40°C	
	Säilytyslämpötila	-10–50°C	
	IP-suojausluokka	IPX5	
	Latausaika	N. 3.5 tuntia	N. 5 tuntia
	Akku	Nimellisjännite	36 V \equiv
Enimmäislatausjännite		42 V \equiv	
Latauslämpötila		0–40°C	
Nimelliskapasiteetti		5100 mAh	7650 mAh
Nimellisteho		183 Wh	275 Wh
Akunhallintajärjestelmä		Ylikuumentamis-, oikosulku-, ylivirta-, purkaus- ja ylilataussuoja	
Moottori	Nimellisteho	0.25 kW, 250 W	
	Syöttöteho	0.07 kW, 70 W	100–240
Laturi	Tulojännite	V-	
	Enimmäissyöttöjännite	42 V \equiv	
	Nimellissyöttö	41 V \equiv , 1.7 A	
	Toiminnot	N/A	LED-takavallo
Renkaat	Nopeusasetukset	Nopeusrajoitus, Standard ja Sport	
	Rengaspaine	50–55 psi	40–45 psi
	Renkaat	10" puhkeamattomat renkaat	10" ilmarenkaat

1) Tyypillinen toimintasäde: Testattu tasaisella alustalla täydellä teholla, 75 kg:n kuormituksella, 25 °C:n lämpötilassa ja nopeuden ollessa 60 % enimmäisnopeudesta.* Toimintasäteeseen vaikuttavia tekijöitä ovat muun muassa: nopeus, käynnistysten ja pysäytysten määrä, ympäristön lämpötila jne.

	KUVAUS	PARAMETRIT	
Tuote	Nimi	Ninebot KickScooter	
	Malli	F30E	F30D
	Mitat: P x L x K	N. 1143 x 480 x 1160 mm	
	Mitat, kokoonlaitettuna: P x L x K	N. 1143 x 480 x 495 mm	
Kuljettaja	Nettopaino	N. 16.9 kg (37.3 lbs)	N. 16.9 kg
	Paino	30–120 kg	
	Suositusikä	14–60 år	
KickScooter	Suosituspituus	120–200 cm	
	Huippunopeus	N. 25 km/t	N. 20 km/h
	Toimintasäde ¹⁾	N. 30 km	
	Enimmäiskaltevuus	N. 15%	
	Soveltuva alusta	Asfaltti/jalkakäytävä; esteet < 1 cm; kuopat	
	Käyttölämpötila	-10–40°C	
	Säilytyslämpötila	-10–50°C	
	IP-suojausluokka	IPX5	
	Latausaika	N. 6.5 t	N. 5 tuntia
	Akku	Nimellisjännite	36 V \equiv
Enimmäislatausjännite		42 V \equiv	
Latauslämpötila		0–40°C	
Nimelliskapasiteetti		10.2 Ah	7650 mAh
Nimellisteho		367 Wh	275 Wh
Akunhallintajärjestelmä		Ylikuumentamis-, oikosulku-, ylivirta-, purkaus- ja ylilataussuoja	
Moottori	Nimellisteho	0.3 kW, 300 W	
	Syöttöteho	0.07 kW, 70 W	
Laturi	Tulojännite	100–240 V-	
	Enimmäissyöttöjännite	42 V \equiv	
	Nimellissyöttö	41 V \equiv , 1.7 A	
	Toiminnot	Jarruvalo	LED-takavallo
Renkaat	Nopeusasetukset	Nopeusrajoitus, Standard ja Sport	
	Rengaspaine	50–55 psi	
	Renkaat	10" ilmarenkaat	

1) Tyypillinen toimintasäde: Testattu tasaisella alustalla täydellä teholla, 75 kg:n kuormituksella, 25 °C:n lämpötilassa ja nopeuden ollessa 60 % enimmäisnopeudesta.* Toimintasäteeseen vaikuttavia tekijöitä ovat muun muassa: nopeus, käynnistysten ja pysäytysten määrä, ympäristön lämpötila jne.

3 SERTIFIOINNIT

Tämä tuote on TUV Rheinlandin ANSI/CAN/UL-2272-sertifioima. Akku on UN/DOT 38.3. -standardin mukainen.

EU-vaatimustenmukaisuusvakuutus

Tärkeää tietoa elektroniikkalaiteromusta



Tietoa sähkö- ja elektroniikkaromun hävittämisestä ja kierrätyksestä / Tämän tuotteen asianmukainen hävittäminen. Ylirastitettu jäteastia symboloi sitä, että tätä tuotetta ei tule hävittää lajittelemattoman talousjätteen mukana, vaan se on kerättävä erikseen. Tämä koskee koko EU:ta.

Sähkö- ja elektroniikkalaitteet (EEE) sisältävät materiaaleja, komponentteja ja aineita, jotka voivat olla vaarallisia ja haitallisia ihmisten terveydelle ja ympäristölle, jos sähkö- ja elektroniikkalaiteromua (WEEE) ei hävitetä asianmukaisesti. Käyttäjien on hyödynnettävä kunnallisia keräyspisteitä vähentääkseen sähkö- ja elektroniikkalaiteromun hävittämisen ympäristövaikutuksia ja lisätäkseen näiden jätteiden kierrätys-, uusiokäyttö- ja hyödyntämismahdollisuuksia.



Tietoa akkujen ja paristojen kierrätyksestä Euroopan unionin alueella

Paristot/akut tai paristojen/akkujen pakkaukset on merkitty paristoja ja akkuja sekä käytettyjä paristoja ja akkuja koskevan Euroopan parlamentin ja neuvoston direktiivin 2006/66/EY ja muutoksen 2013/56/EU mukaisesti. Direktiivissä määritetään käytettyjen paristojen ja akkujen palauttamisen ja kierrätyksen puitteet, joita sovelletaan koko Euroopan unionissa. Tätä merkintää käytetään erilaisissa akuissa ja paristoissa osoittamaan, että niitä ei saa hävittää tavallisen kotitalousjätteen mukana, vaan ne on toimitettava kierrätykseen käyttöään päätyttyä tämän direktiivin mukaisesti.

Euroopan parlamentin ja neuvoston direktiivin 2006/66/EY ja muutoksen 2013/56/EU mukaisesti paristoissa ja akuissa on merkintä, joka kertoo, että ne on hävitettävä erikseen muista jätteistä ja kierrätettävä käyttöään päätyttyä. Akun/pariston etiketissä voi olla myös siinä käytetyn metallin kemiallinen symboli (Pb = lyijy, Hg = elohopea ja Cd = kadmium). Paristojen ja akkujen käyttäjät eivät saa hävittää niitä lajittelemattomana yhdyskuntajätteenä. Palauta akku toimittajalle asianmukaisen kierrätyksen varmistamiseksi tai käytä tähän tarkoitukseen osoitettua keräyspistettä. Tuotevastuu on tärkeä, jotta voidaan minimoida paristojen mahdolliset haitalliset vaikutukset ympäristöön ja ihmisten terveyteen vaarallisten myrkkypitoisuuksien vuoksi.

	KUVAUS	PARAMETRIT
Tuote	Nimi	Ninebot KickScooter
	Malli	F40E F40D
	Mitat: P x L x K	N. 1 143 x 480 x 1160 mm
	Mitat, kokoonaitettuna: P x L x K	N. 1 143 x 480 x 495 mm
	Nettopaino	N. 17,1 kg
Kuljettaja	Paino	30-120 kg
	Suositusikä	14–60 vuotta
	Suosituspituus	120–200 cm
KickScooter	Huippunopeus	N. 25 km/h N. 20 km/h
	Toimintasäde ¹	N. 40 km
	Enimmäiskaltevuus	N. 20%
	Soveltuva alusta	Asfaltti/jalkakäytävä; esteet < 1 cm; kuopa
	Käyttölämpötila	-10–40°C
	Säilytyslämpötila	-10–50°C
	IP-suojausluokka	IPX5
	Latausaika	N. 6,5 tuntia
Akku	Nimellisjännite	36 V =
	Enimmäislatausjännite	42 V =
	Latauslämpötila	0–40°C
	Nimelliskapasiteetti	10,2 Ah
	Nimellisteho	367 Wh
	Akunhallintajärjestelmä	Ylikuumenemis-, oikosulku-, ylivirta-, purkaus- ja ylilataussuoja
Moottori	Nimellisteho	0.35 kW, 350 W
	Syöttöteho	0.07 kW, 70 W
Laturi	Tulojännite	100–240 V-
	Enimmäissyöttöjännite	42 V =
	Nimellissyöttö	41 V = , 1,7 A
	Jarruvalo	LED-takavallo N/A
Toiminnot	Nopeusasetukset	Nopeusrajoitus, Standard ja Sport
	Renkaat	50–55 psi
Renkaat	Renkaat	10" puhkeamattomat renkaat

¹) Tyypillinen toimintasäde: Testattu tasaisella alustalla täydellä teholla, 75 kg:n kuormituksella, 25 °C:n lämpötilassa ja nopeuden ollessa 60 % enimmäisnopeudesta.* Toimintasäteeseen vaikuttavia tekijöitä ovat muun muassa: nopeus, käynnistysten ja pysäytysten määrä, ympäristön lämpötila jne.

ähkö- ja elektroniikkalaitteet (EEE), akut ja paristot mukaan lukien, sisältävät materiaaleja, komponentteja ja aineita, jotka voivat olla vaarallisia ja haitallisia ihmisten terveydelle ja ympäristölle, jos sähkö- ja elektroniikkalaiteromua (WEEE) ei hävitetä asianmukaisesti. Tuotteet, jotka on merkitty "ylirastitettulla jätteastialla", ovat sähkö- ja elektroniikkalaitteita. Ylirastitettu jätettä tarkoittaa, että sähkö- ja elektroniikkalaiteromua ei tule hävittää lajittelemattoman talousjätteen mukana, vaan se on kerättävä erikseen.

Vaarallisten aineiden käytön rajoittamisesta annettu direktiivi (RoHS)

Tämä Ninebot (Changzhou) Tech Co., Ltd.:n tuote osineen (kaapelit, johdot jne.) täyttää tiettyjen vaarallisten aineiden käytön rajoittamisesta sähkö- ja elektroniikkalaitteissa annetun direktiivin 2011/65/EU vaatimukset. ("Uudelleen laadittu RoHS" tai "RoHS 2").



Radio- ja telepäätelaitedirektiivi.

Ninebot (Changzhou) Tech Co., Ltd vakuuttaa täten, että tämä laite täyttää RED-direktiivin 2014/53/EU, konedirektiivin 2006/42/EY ja RoHS-direktiivin 2011/65/EU olennaiset vaatimukset ja muut asiaankuuluvat säännökset.

Vaatimustenmukaisuusvakuutus on nähtävissä seuraavassa osoitteessa: <http://eu-en.segway.com/support-instructions>

Bluetooth	Taajuusalue	2.4000-2.4835GHz
	Maks. RF-virta	20mW

FI Kuvat ovat ainoastaan ohjeellisia. Todellinen tuote ja sovelluksen käyttöölyttymä voivat poiketa todellisesta tuotteesta.

Ninebot KickScooter

FI Käyttöohje



CE.00.0055.54-A

F20D / F25E / F30E / F30D / F40E / F40D



Tervetuloa

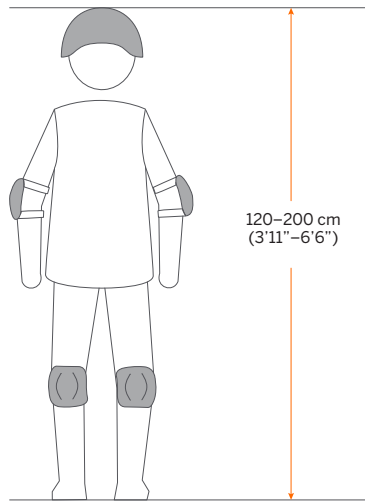
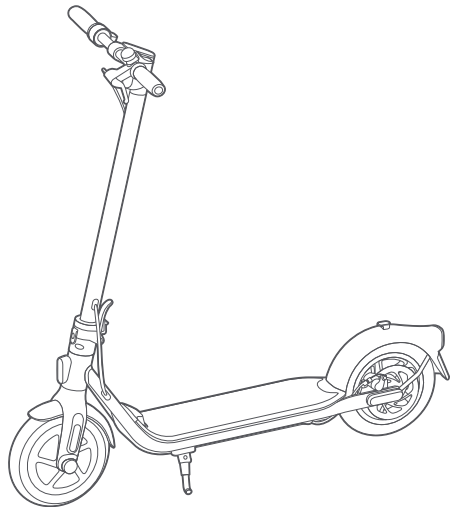

120–200 cm
(3'11"–6'6")



Varoitus: Käytä aina kypärää, polvisuojia ja kyynärsuojia, kun ajat KickScooterillasi.



Pakkauksen sisältö

Ninebot KickScooter

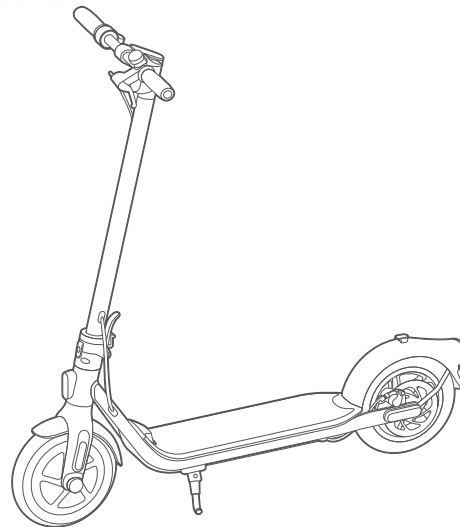

Käyttöohje



Rajoitettu takuu

Tarvikkeet



3 mm:n kuusiokoloavain



5 x M5-ruuvi



Venttiin jatkopala

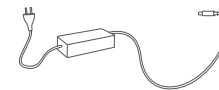

Laturi



Rengas



Kokoamishje

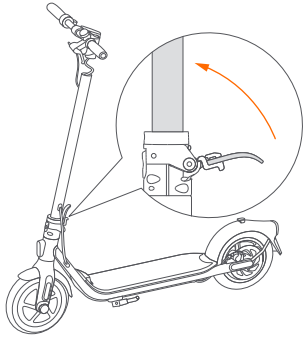

- 1 Taita ohjaustanko auki ja lukitse quick release -vipu.

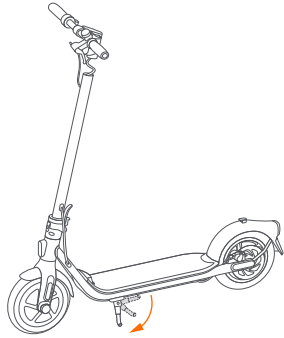

- 2 Taita tukijalka auki ja nojaa KickScooter siihen.

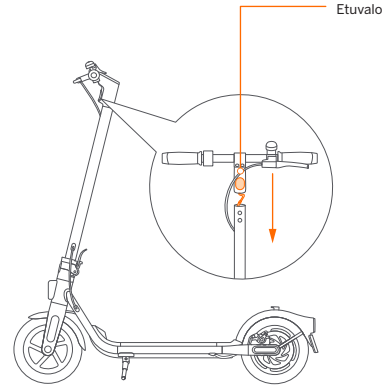

- 3 Kytke ohjaimessa ja rungossa olevat johdot huolellisesti. Kiinnitä ohjaustanko runkoon. Varmista, että etuvalo osoittaa eteenpäin.

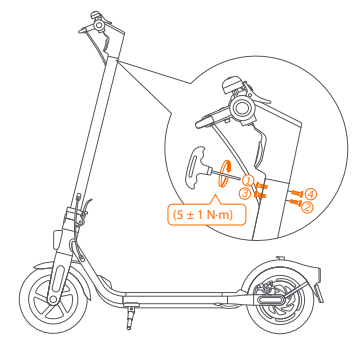

- 4 Kiinnitä ruuvit (4 kpl) kuvassa näkyvässä järjestyksessä (2 kummallekin puolelle). Käytä mukana tulevaa kuusiokoloavainta.



KickScooterin aktivointi

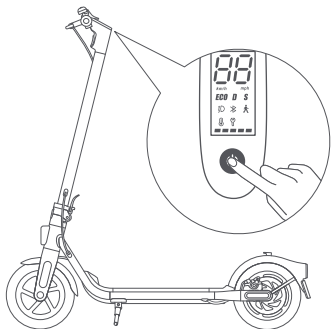

- 1 Ennen aktivointia KickScooter piippaa käynnistettäessä, ja sen nopeus on enintään 15 km/h.

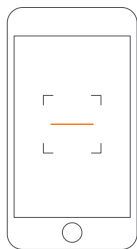

- 2 Skanna QR-koodi, lataa Segway-Ninebot-sovellus ja kirjautu sisään tai rekisteröidy.

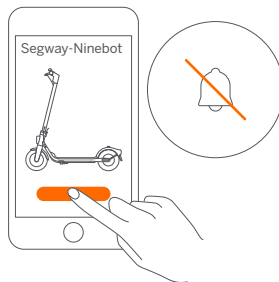

- 3 Valitse "Search vehicle" ja yhdistä KickScooterisi.

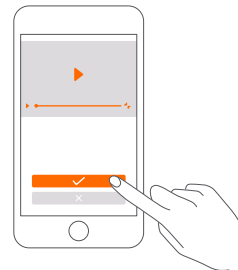

- 4 Noudata ohjeita ja katso "Turvallinen ajo -ohje".

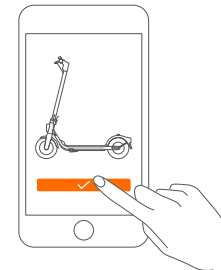

- 5 Valitse ja aktivoi KickScooter.



Ajo-ohje

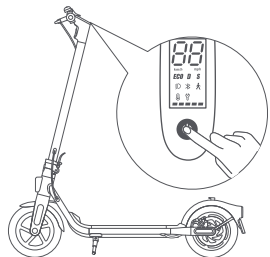

1 Käynnistä KickScooter



2 Astu jalustalle toisella jalalla ja potkaise toisella jalalla KickScooterisi liukuun.

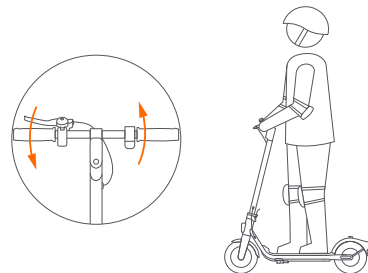

4 Hidasta vauhtia vapauttamalla kaasuvipu ja painamalla jarrua. Takavalon vilkkuu jarrutuksen aikana (ei koske malleja F20D, F30D tai F40D).

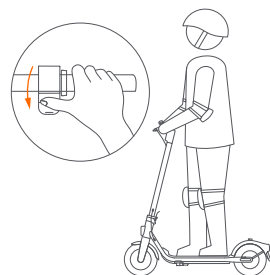

3 Nosta myös toinen jalka jalustalle ja seiso vakaasti molemmilla jaloilla. Kun olet tasapainossa, paina oikealla kädelläsi kaasuvivusta vauhtia. Huomaa: Turvallisuutesi vuoksi moottori kytkeytyy päälle vasta kun KickScooterin vauhti on vähintään 3 km/h.

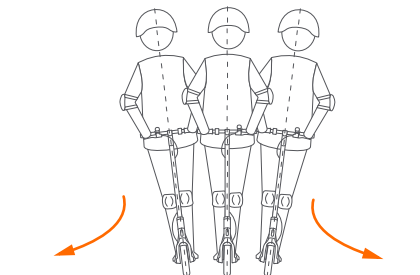

5 Käänny siirtämällä painoasi ja kääntämällä hieman ohjaustankoa.

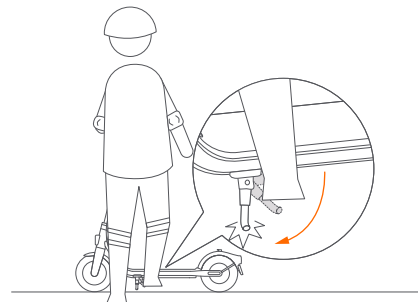

6 Avaa tukijalka.



Lataaminen

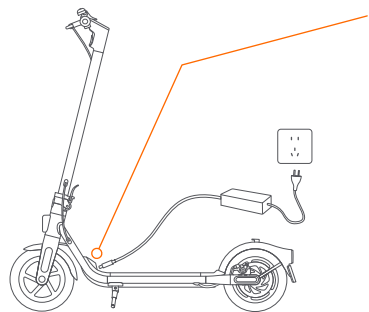

Latausportti

KickScooterin akku on ladattu täyteen, kun laturin LED-valo muuttuu punaisesta (latauksessa) vihreäksi (ladattu).

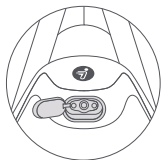

1 Avaa latausportin suojuus.

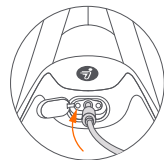

2 Kytke latauspistoke porttiin.



3 Sulje latausportin suojuus, kun lataus on valmis.



VAROITUKSET

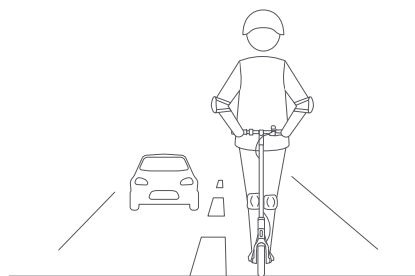

ÄLÄ AJA moottori- tai maantiellä, paitsi jos paikallinen laki sallii ajamisen.

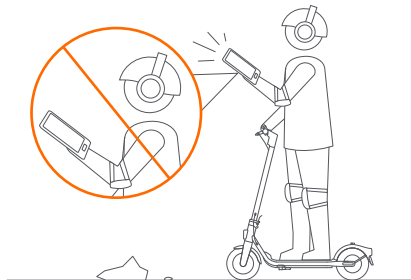

ÄLÄ KÄYTÄ matkapuhelinta tai kuulokkeita, kun ajat KickScooterilla.

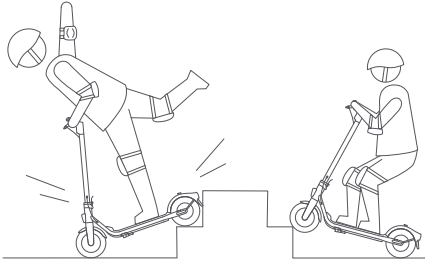

ÄLÄ AJA ylös tai alas portaita aläkä yritä hypätä esteiden yli.



PIDÄ AINA molemmat kädet ohjaustangolla ja molemmat jalat jalustalla.

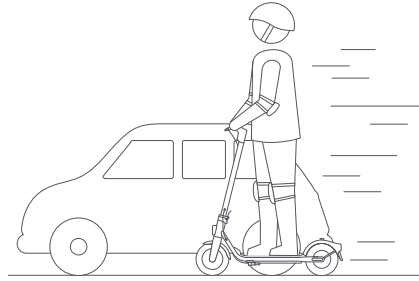

Vältä ohittamista.

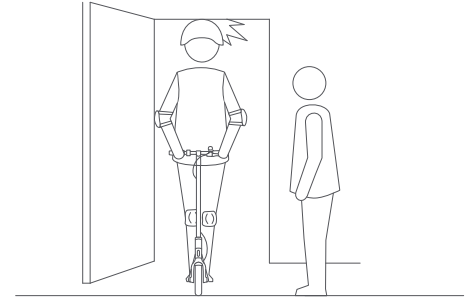

Varo päätäsi, kun kuljet ovesta/portista.

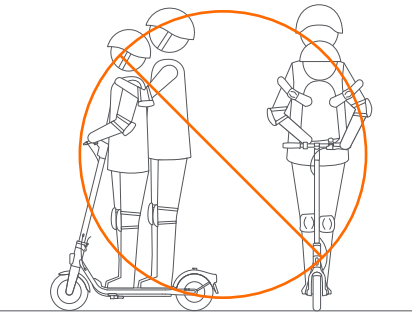

KickScooter on tarkoitettu vain yhdelle käyttäjälle. Älä aja sillä toisen kanssa tai kuljeta sillä matkustajia. Älä aja lasten kanssa. Älä aja, jos olet raskaana.

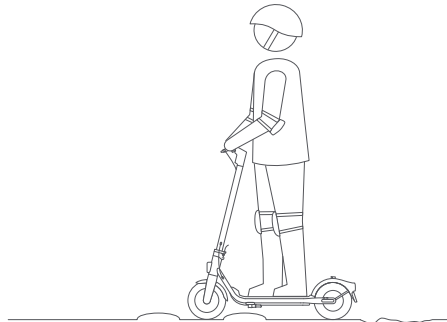

Aja korkeintaan 5–10 km/h, kun ajat hidasteiden, kynnysten tai muiden esteiden yli.

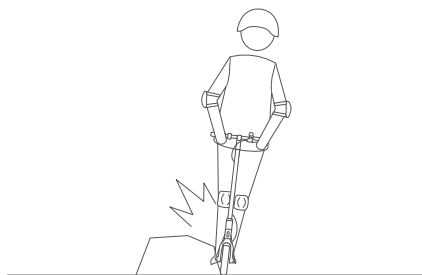

Vältä renkaiden kosketusta esteisiin.

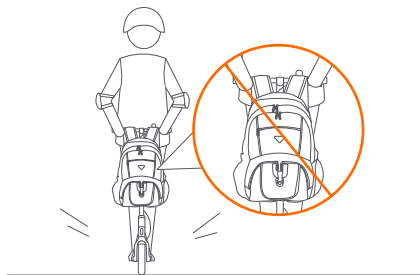

ÄLÄ ripusta ohjaustankoon painavia tavaroita.

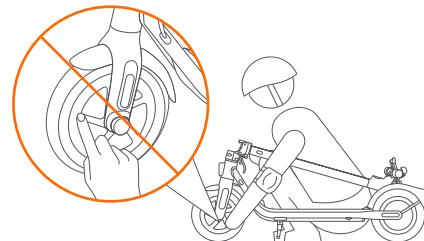

ÄLÄ KOSKE moottoria heti ajon jälkeen, sillä se voi olla erittäin kuuma.

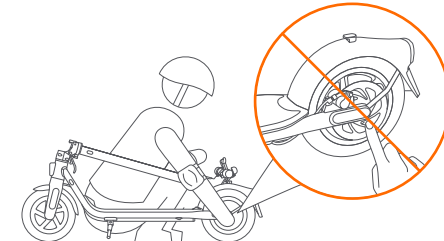

ÄLÄ KOSKE jarruihin ajon jälkeen.



ÄLÄ AJA KickScooterilla sateessa. ÄLÄ AJA lätköiden tai muiden esteiden yli.



Vältä pitkäaikaista pysäköintiä avoimilla alueilla/ulkona.



KickScooterin kokoontaminen

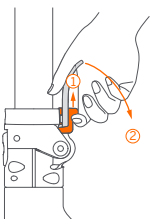

1 Nosta turvalukkoa ja avaa quick release -vipu.

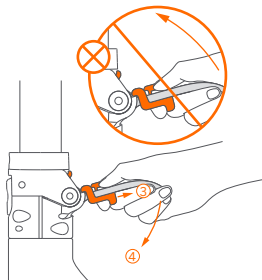

2 Nosta turvalukkoa uudelleen ja avaa quick release -vipu. Taita sitten ohjaustanko ulos.

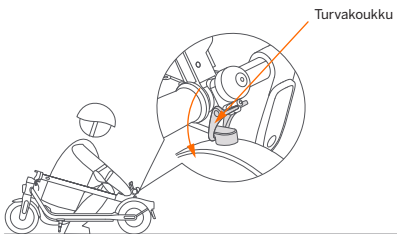

3 Säädä ja kiinnitä turvakoukku solkeen.



Kuljetus

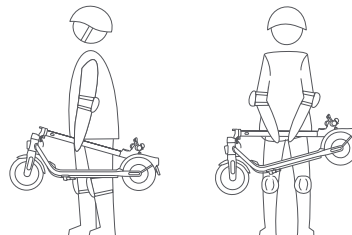

1 Tartu runkoon ja nosta KickScooter.



KickScooterin avaaminen

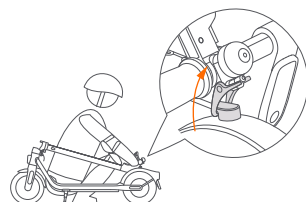

1 Vapauta turvakoukku soljestä.

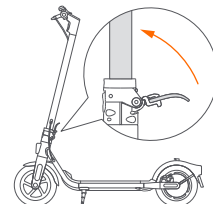

2 Taita ohjaustanko auki ja lukitse quick release -vipu.



Jarrujen säätäminen

Varmista ennen jarrujen säätämistä, että KickScooter ei ole käynnissä eikä latauksessa.

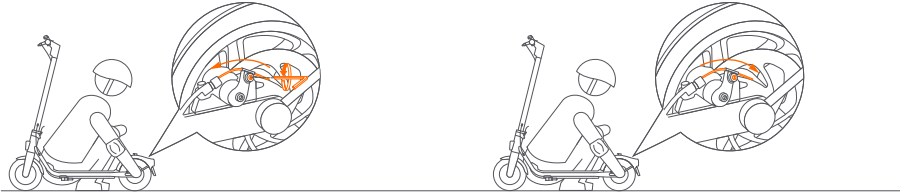

- 1 Jarrun löysäminen: Avaa ruuvi 4 mm:n kuusioloavaimella. Kiristä jarruvaijeri ja kiinnitä ruuvi.
- 2 Jarrun kiristäminen: Avaa ruuvi 4 mm:n kuusioloavaimella. Löysää jarruvaijeri ja kiinnitä ruuvi.



Venttiilin jatkopala

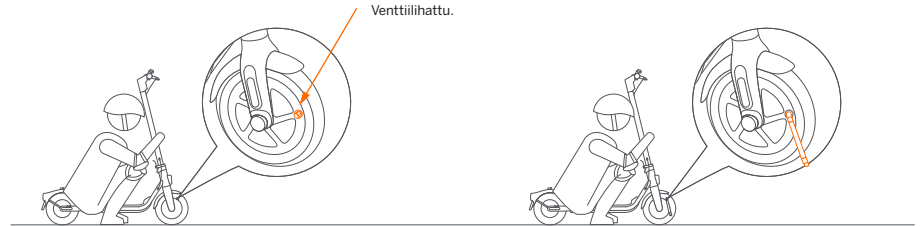

- 1 Avaa ja irrota venttiilihattu.
- 2 Kiinnitä venttiilin jatkopala.

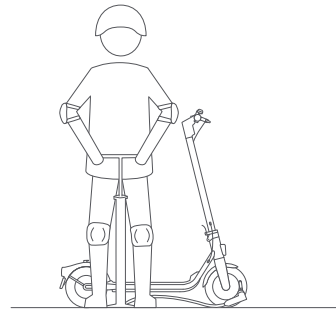

- 3 Kiinnitä pumppu ja pumpkaa rengas täyteen.

Takuu ja huolto

Uudella tuotteella on 2 vuoden takuu valmistus- ja materiaalivirheille. Takuuaika lasketaan alkaneeksi todistettuna ostopäivänä. Takuu kattaa työn ja materiaalikustannukset. Huoltoa varten sinun on annettava tuotteen nimi ja sarjanumero. Nämä tiedot löytyvät tuotteen arvokilvestä. Kirjoita ne valmiiksi tähän käyttöohjeeseen, niin ne ovat tarvittaessa helposti käsillä. Tiedot auttavat huoltoasentajaa löytämään helpommin oikeat varaosat.

Takuu ei korvaa, jos:

- Vian tai vahingon syynä ei ole valmistus- tai materiaalivirhe
- Jos tuotteessa on muita kuin alkuperäisiä varaosia
- Jos käyttöohjetta ei ole noudatettu
- Jos asennusta ei ole tehty ohjeiden mukaan
- Jos tuotteen on asentanut tai korjannut ammattitaidoton henkilö
- Jos tuotteeseen on tullut naarmuja ja kolhuja
- Jos astinlauta/jalansijat ovat vaurioituneet
- Jos renkaat ovat vaurioituneet/puhjenneet
- Jos kyseessä ovat kuluvat osat

Akku

- Tuote on pidettävä jatkuvasti kytkettynä verkkovirtaan, kun sitä ei käytetä.
- Tämä pidentää akun käyttöikää.
- Lataa vain tavallisella pistorasialla. Tuotetta ei saa käyttää minkäänlaisten virtamuuntajien kanssa.
- Takuu raukeaa välittömästi, jos tuotteessa käytetään muita virtamuuntajia.
- Käytä tämän laitteen lataamiseen vain valmistajan toimittamaa laturia.
- Älä käytä laturia, jos sen johto tai pistoke on vaurioitunut.

* Akulla on 1 vuoden takuu.

Kuljetusvauriot

Kuljetusvaurio, joka todetaan myyjän toimitettua tuotteen asiakkaalle, on yksinomaan asiakkaan ja myyjän välinen asia. Toimittaja ei vastaa mahdollisesta kuljetusvauriosta, jos asiakas on itse vastannut tuotteen kuljetuksesta. Kuljetusvauriosta on ilmoitettava välittömästi ja viimeistään 24 tunnin kuluessa siitä, kun tuote on toimitettu. Muussa tapauksessa asiakkaan vaatimukset hylätään.

Aiheeton huolto

Jos tuote lähetetään huoltoon, ja käy ilmi, että vian olisi voinut korjata itse noudattamalla käyttöoppaan ohjeita, on asiakkaan itse maksettava huolto.

Osto yrityskäyttöön

Osto yrityskäyttöön on jokainen osto, jossa tuotetta ei käytetä pelkästään yksityiskäyttöön, vaan sitä käytetään yritystoimintaan tai sitä muistuttavaan tarkoitukseen tai laitetta käytetään vuokraukseen tai muuhun toimintaan, jossa sillä on useita käyttäjiä.

Yrityskäyttöön ostetuille tuotteille ei myönnetä mitään takuuta, koska tämä laite on tarkoitettu yksinomaan normaaliin vapaa-ajan käyttöön.

Huolto

Kun tarvitset huoltoa tai varaosia Suomessa, ota yhteys siihen liikkeeseen, josta tuote on ostettu.

Reklamaation voi tehdä myös osoitteessa witt.fi välilehdellä "Huolto" ja kaavakkeella "Muut pienlaitteet". Emme vastaa mahdollisista painovirheistä.

Valmistaja/jälleenmyyjä ei ole vastuussa tuote- ja/tai henkilövahingoista, jos turvallisuusohjeita ei noudateta.

Takuu raukeaa, jos ohjeita ei noudateta.

